

ENDKUNDENPREISLISTE 2020

SCHWEIZ

Unverbindlich empfohlene Verkaufspreise in CHF



Gültig für Auslieferungen vom 01.01.2020 bis 31.12.2020

Glatz
Von der Sonne empfohlen

Inhaltsverzeichnis

Wichtige Hinweise zur Preisliste	4
Stoffe	4
Pflegehinweise	5
Verwendungsort	6
Übersicht Sofortlieferprogramm	7

Sonnenschirme – Mittelstock aus Holz

ALEXO®	8
PIAZZINO	10
TEAKWOOD	12

Sonnenschirme – Mittelstock aus Aluminium

ALU-SMART	14
ALU-TWIST	16

Sonnenschirme – Freiarm aus Aluminium und Holz

SUNWING® C+	18
SOMBRANO® S+	20
PENDALEX® P+	22
AURA	24
AMBIENTE NOVA	26
FORTANO®	28

Sonnenschirme – Mittelstock aus Aluminium

FORTINO®	30
FORTERO®	32
FORTELLO®/LED	34

Grosse Sonnenschirme

CASTELLO® M4	36
PALAZZO® Style/E	39
PALAZZO® Noblesse/E	43
PALAZZO® Royal/E	47

Sortimentsübersicht Retail	51
----------------------------	----

Unterschiedliche Lösungen für unterschiedliche Bedürfnisse

GLATZ hat das breiteste Sortiment an Sonnenschirmen. Das kommt nicht von ungefähr. Denn jeder Sonnenschirm ist aus klaren Bedürfnissen der Konsumenten entstanden. Vor allem auch von Konsumentinnen. Denn die teilweise sehr ausgeklügelte Technik ist immer sehr einfach zu bedienen. Immer und immer wieder. Auf dieser positiven Erfahrung beruht ein nicht unwesentlicher Teil unseres Erfolges.

Wichtige Hinweise zur Preisliste

Preise

Bei den ausgewiesenen Preisen handelt es sich um unverbindliche, empfohlene Verkaufspreise (UVP) ohne Lieferung- und Montageservice vor Ort, exkl. und inkl. MWSt. in CHF. Preis- und Produktänderungen bleiben vorbehalten.

Massangaben

Bei den Massangaben der Schirme sind aufgrund der unterschiedlichen Stoffe und der Spannungsstärke leichte Abweichungen möglich (siehe Tabelle beim jeweiligen Schirmmodell).

GLATZ Zubehör

Achten Sie darauf, dass nur original GLATZ Zubehör für die Sonnenschirme verwendet wird. Nur dann sind die optimale Nutzung und die GLATZ Gewährleistung garantiert.

Versand- und Verpackungskostenanteil

Die Kosten für Verpackung und Versand richten sich nach dem Gewicht. Die Angaben dazu finden Sie auf Seite 6.

Fragen und Antworten

Die Internetseite von GLATZ beantwortet die am häufigsten gestellten Fragen. Die Antworten darauf finden Sie auf www.glatz.ch.

Stoffe

Stoff-Klasse 2 100 % Polyester ca.220g/m², Lichtechtheit 5 – 6, UV-Protection > 98%, pflegeleicht und schmutzabweisend, fäulnishemmend ausgerüstet. Optimaler Schutz gegen direkte ultraviolette Strahlen. Nicht empfohlen für windexponierte Lagen. Farben 100 – 199.

Stoff-Klasse 4 100 % Polyester ca.250g/m², spinndüsengefärbt aus Stapelfaser, Lichtechtheit 7, UV-Protection > 98%, pflegeleicht und schmutzabweisend, fäulnishemmend ausgerüstet. Optimaler Schutz gegen direkte ultraviolette Strahlen. Empfohlen für windexponierte Lagen. Farben 400 – 499.

Stoff-Klasse 5 100 % Polyacryl ca.300g/m², spinndüsengefärbt, Lichtechtheit 7 – 8, UV-Protection > 98%, fleck-, wasser- und ölabbauend, fäulnishemmend ausgerüstet. Optimaler Schutz gegen direkte ultraviolette Strahlen. Empfohlen für stark windexponierte Lagen. Farben 500 – 699.

Lichtechtheit Unter Lichtechtheit versteht man die Beständigkeit von Farben gegenüber der Einwirkung von Licht und Strahlung im UV-Bereich. Je hochwertiger der Stoff (z.B. Polyacryl) desto höher die Lichtechtheit.

Schutzhülle Die Lebensdauer und das Ausbleichen der Stoffe kann durch den Gebrauch der Schutzhülle verlängert werden und sie wird daher durch GLATZ empfohlen.

Stoffklasse GLATZ	Bewertung	Lichtechtheit	Freilichtdauer in Tagen*
–	Lichtechtheit 1	sehr gering	5
–	Lichtechtheit 2	gering	10
–	Lichtechtheit 3	mässig	20
–	Lichtechtheit 4	ziemlich gut	40
2	Lichtechtheit 5	gut	80
2	Lichtechtheit 6	sehr gut	160
4/5	Lichtechtheit 7	vorzüglich	350
5	Lichtechtheit 8	hervorragend	700

*Erste merkliche Farbveränderungen nach Tagen an der Sonne (Werte für Mitteleuropa)

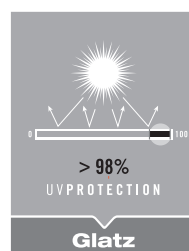

UV-Protection > 98%: Gütesiegel für exzellenten Schutz vor direkter UV-Strahlung.

Pflegehinweise

- Das Tuch darf nie über einen längeren Zeitraum im nassen oder feuchten Zustand aufgerollt oder zusammen gefaltet sein.
- Abgefallene Blätter oder Insektenexkremate sind nach Möglichkeit sofort zu entfernen (Ausgangspunkt für mikrobiellen Befall).
- Verschmutzungen werden am besten mit einer weichen Bürste trocken ausgebürstet.
- Flecken können mit handwarmem Wasser, einer weichen Bürste und einem Waschmittel behandelt werden. Anschliessend mit klarem Wasser gut nachspülen, trocknen lassen und evtl. mit einem handelsüblichen Imprägniermittel nachbehandeln.
- Es dürfen keine aggressiven Waschmittel verwendet werden (pH-Wert 7).
- Achten Sie beim Öffnen, Schliessen und Verstellen des Schirmes, dass der Stoff nicht an Mauern und desgleichen anstösst oder zwischen Gestellteilen eingeklemmt wird.
- Achten Sie darauf, dass geschlossene Schirme gebunden, und die Tuchteile nach aussen gefaltet sind. Schirme dürfen nicht im Wind flattern. Scheuerstellen und Löcher sind kein Reklamationsgrund.

Produkteigenschaften Unabhängig von dem hohen Standard der Technik bei der Herstellung von Markisenstoffen gibt es durch die Behandlung der Gewebe Erscheinungen, die unvermeidlich sind. Um Missverständnisse zu vermeiden, wollen wir Sie auf nachstehende Produkteigenschaften ausdrücklich hinweisen. Grundsätzlich treten diese Effekte in unterschiedlicher Stärke bei fast allen Markisenstoffen auf. Sie mindern aber in keiner Weise die Qualität der Stoffe und sind kein Reklamationsgrund.

Knickfalten Bei der Konfektion und beim Falten der Markisenstoffe entstehen Knickfalten. Dabei kann es, speziell bei hellen Farben, im Knick zu Oberflächeneffekten kommen, die im Gegenlicht dunkler wirken. Sie mindern den Wert der Gebrauchstauglichkeit der Schirme nicht und sind kein Reklamationsgrund.

Weissbruch Weissbruch sind helle Streifen, die bei der Verarbeitung und durch das Falten der Schirme entstehen. Sie lassen sich auch bei grösster Sorgfalt nicht immer vermeiden und sind daher kein Reklamationsgrund.

Feuchtigkeit Schirme, welche in nassem oder feuchtem Zustand geschlossen wurden, sind baldmöglichst zum Trocknen wieder zu öffnen.

Korrosion Jedes Metall korrodiert früher oder später, je nach Umgebungsbedingungen, in denen es sich befindet. Um die Metalle, die für die Herstellung unseres Sortimentes verwendet werden angemessen zu schützen, werden Oberflächenbehandlungen, teilweise mehrschichtig, eingesetzt. Beim Einsatz der Schirme sowie des Zubehöres in besonders aggressiver

Umgebung ist mit vorzeitiger Korrosion zu rechnen. Als besonders aggressive Umgebung gelten insbesondere Küste und Küstennähe, Pool-Umgebung sowie Industrielle Bereiche (C4 und C5, gemäss ISO 12944-2). Korrosion ist in den meisten Fällen kein Reklamationsgrund.

Edelstahl Das von GLATZ gelieferte Zubehör aus Edelstahl wird in der Materialqualität 1.4301/304 hergestellt, dem Industriestandard für Outdoor-Artikel. Dennoch sollte es, wie alle Gegenstände, die ständig dem Wetter ausgesetzt sind, von Zeit zu Zeit etwas gepflegt werden, damit es wie neu aussieht. Obwohl der verwendete Edelstahl grundsätzlich korrosionsbeständig ist, können insbesondere durch Salz- oder Chloreinwirkung gelegentlich kleine, braune Flecken auf der Oberfläche auftreten. Sie beeinflussen weder die Haltbarkeit noch die Lebensdauer des Produktes. Es handelt sich um eine oberflächliche Verfärbung, die eine Reinigung erforderlich macht, danach sieht der Edelstahl aus wie neu.

Falls auf dem Edelstahl braune Flecken auftreten, Oberfläche mit Schwamm abreiben (immer in Richtung der Oberflächenbehandlung). Bei älteren Flecken sollte das Material mit einem «Edelstahl-Reiniger» behandelt werden.

Mit oben erwähnter Pflege werden Sie viele Jahre Freude an Ihrem GLATZ-Produkt haben.

Spickelnaht Bei gewissen Schirmen kann es beim Überzug je nach Grösse und Dessin aufgrund der verarbeitenden Stoffbreite zu Spickelnähten kommen. Sie mindern den Wert des Stoffes jedoch nicht und sind darum kein Reklamationsgrund.

Stockflecken Überzüge/Schutzhüllen können Stockflecken aufweisen. Bei Stockflecken handelt es sich um einen Feuchtigkeitsschaden, der z.B. auf Textilien eine gelbliche, grünliche oder bräunliche Verfärbung, meist begleitet von Schimmelpilzen, hervorruft.

Um das Risiko der Stockfleckenbildung an Überzug und Schutzhülle möglichst gering zu halten, empfehlen wir Ihnen folgende Hinweise zu befolgen:

- Schirme, welche in nassem oder feuchtem Zustand geschlossen wurden, sind baldmöglichst zum Trocknen wieder zu öffnen.
- Auch beim geschlossenen Schirm und Einsatz der Schutzhülle können Luftfeuchtigkeit und Schimmelpilzsporen auf den Schirmbezug/Schutzhülle gelangen. Wir empfehlen deshalb, den Schirm von Zeit zu Zeit zu öffnen und trocknen zu lassen.
- Von einer Überwinterung im Freien raten wir ab, da bei winterlichem Klima die Bildung von Kondenswasser begünstigt wird und diese Feuchtigkeit mangels Belüftung über längere Zeit in der Schutzhülle liegen bleibt.

Verwendungsort



Hotel & Gastronomie: Dieses Schirmmodell eignet sich besonders für den anspruchsvollen Alltag im Gastgewerbe und lässt sich in Farbe, Form und Grösse mit anderen Modellen kombinieren.



Wiese: Aufgrund seiner Funktionalität und Robustheit empfiehlt sich dieses Schirmmodell hervorragend auf kleinen wie grossen Rasenflächen.



Terrasse: Ob gross, klein, quadratisch oder rechteckig – dieses Modell passt sich den Gegebenheiten der Terrasse an und setzt den passenden Akzent im Aussenbereich.



Balkon: Mit diesem Modell liegt selbst der letzte Winkel des Balkons im Schatten und nimmt aufgrund seines Designs kaum Platz in Anspruch.

Befestigungen



Sockel: Dieser Schirmtyp lässt sich in einem Sockel oder einem Standfuss mit Gewicht befestigen. Dabei ist der Standort, ohne Montageaufwand jederzeit veränderbar.



Bodenhülle: Soll das Schirmmodell an einem Platz fest fixiert werden, bietet sich eine Bodenhülle zum Einbetonieren an.



Rasenspitz: Mittels Rasenspitz, der im Boden versenkt wird, lässt sich dieses Modell binnen kürzester Zeit an einem neuen Standort im weichen Untergrund versetzen.



Balkonbrücke: Bei einem begrenzten Platzangebot kann dieses Schirmmodell mit einer Klammer am Balkongeländer befestigt werden.



Mauerkonsole: Mauern und Wände sind für uns kein Hindernis, da dank Mauerkonsole dieses Schirmmodell problemlos daran befestigt werden kann.



Empfehlung: Verwenden Sie das Original-Zubehör von GLATZ für eine optimale Befestigung und Standsicherheit. Nur dann sind die optimale Nutzung und die GLATZ Gewährleistung garantiert.

Übersicht Sofortlieferprogramm

Schirm	Nenngrösse in cm	Volant	Lagersortiment	Quickship
ALEXO®				
rund	Ø 200 / Ø 220	ohne Volant		453
PIAZZINO				
rund	Ø 300 / Ø 350	ohne Volant	easy	INDIVIDUAL
quadratisch	300 × 300	ohne Volant	150	453
ALU-SMART				
rund	Ø 200 / Ø 220 / Ø 250 / Ø 300	ohne Volant	easy	INDIVIDUAL
rechteckig	210 × 150 / 250 × 200	ohne Volant	127 / 146 / 150 / 151 / 162	403 / 411 / 420 / 422 / 453 / 461
quadratisch	200 × 200 / 240 × 240	ohne Volant	127 / 146 / 150 / 151 / 162	403 / 411 / 420 / 422 / 453 / 461
ALU-TWIST				
rund	Ø 270 / Ø 300 / Ø 330	ohne Volant	easy	INDIVIDUAL
rechteckig	210 × 150 / 250 × 200	ohne Volant	127 / 146 / 150 / 151 / 162	403 / 411 / 420 / 422 / 453 / 461
quadratisch	240 × 240	ohne Volant	127 / 146 / 150 / 151 / 162	403 / 411 / 420 / 422 / 453 / 461
SUNWING® C+				
rund	Ø 265 Ø 300 / Ø 330	ohne Volant ohne Volant	easy (graphitgrau)	INDIVIDUAL (Aluminium natureloxiert oder graphitgrau pulverbeschichtet)
quadratisch	260 × 260	ohne Volant	150 / 151 150 / 151	(Kein Sofortlieferprogramm) 403 / 411 / 420 / 422 / 453 / 461 / 523 / 605 / 652 / 665 / 667
SOMBRANO® S+				
rund	Ø 350 / Ø 400	ohne Volant	easy (graphitgrau)	INDIVIDUAL (Aluminium natureloxiert oder graphitgrau pulverbeschichtet)
rechteckig	400 × 300	ohne Volant	150 / 151	403 / 411 / 420 / 422 / 453 / 461 / 523 / 605 / 652 / 665 / 667
quadratisch	300 × 300 / 350 × 350	ohne Volant	150 / 151	403 / 411 / 420 / 422 / 453 / 461 / 523 / 605 / 652 / 665 / 667
PENDALEX® P+				
rund	Ø 325 / Ø 350	ohne Volant		INDIVIDUAL
rechteckig	285 × 230	ohne Volant		523 / 605 / 652 / 665 / 667
AURA				
quadratisch	350 × 350 / 400 × 400	ohne Volant		INDIVIDUAL
FORTANO®				
rechteckig	400 × 300	ohne Volant	easy (graphitgrau)	INDIVIDUAL (Aluminium natureloxiert oder graphitgrau pulverbeschichtet)
quadratisch	300 × 300	ohne Volant	150	453
FORTINO®				
rund	Ø 250 / Ø 300	ohne Volant	easy	INDIVIDUAL
quadratisch	200 × 200 / 240 × 240	ohne Volant	150	453
FORTERO®				
rund	Ø 350 / Ø 400	ohne Volant	easy	INDIVIDUAL
rechteckig	300 × 200 / 350 × 250	ohne Volant	150	453
quadratisch	250 × 250 / 300 × 300 / 350 × 350	ohne Volant	150	453
FORTELLO® / LED				
rund	Ø 450	ohne Volant	easy	INDIVIDUAL
rechteckig	350 × 250 / 400 × 300	ohne Volant	150	453
quadratisch	300 × 300 / 350 × 350 / 400 × 400	ohne Volant	150	453

Gestell: 10-teilig aus lackiertem Eschenholz, Mast Ø 30 mm, ALEXO® Zahnkranz Gelenk aus Messing vernickelt, Schienen aus Fiberglas

Gestellmaterial: Eschenholz, farblos lackiert

Gestellform: rund

Befestigung:



Schirmbezug: erhältlich in der Stoffklasse 5 (100 % Polyacryl ca. 300 g/m²) oder der Stoffklasse 4 (100 % Polyester ca. 250 g/m²)

Volant: mit oder ohne erhältlich, bei der Ausführung ohne Volant ist der Stoff mit Lederecken verstärkt

Schutzhülle: optional

Wichtig: Holz ist ein Naturprodukt und sollte deshalb nicht längere Zeit dem Regen ausgesetzt sein!

Sortiment ALEXO®

Nenngrösse ohne Volant	Anzahl Streben	Stoffklasse 4	Stoffklasse 5	Bestellnummer Gestell Eschenholz
		Farben 400–499	Farben 500–699	
cm		UVP MWST inkl.	UVP MWST inkl.	
Ø 200	10-teilig	395.–	595.–	180 00 200 751
	10-teilig	495.–	695.–	180 00 220 751

Nenngrösse mit Volant	Anzahl Streben	Stoffklasse 4	Stoffklasse 5	Bestellnummer Gestell Eschenholz
		Farben 400–499	Farben 500–699	
cm		UVP MWST inkl.	UVP MWST inkl.	
Ø 200	10-teilig	395.–	595.–	180 00 200 750
	10-teilig	495.–	695.–	180 00 220 750

Sofortlieferprogramm

rund	Ø 200/Ø 220	ohne Volant	INDIVIDUAL
			453

Nenngrösse	Seitenabstand	Mast Ø	Grundfläche	Schliesshöhe	Durchgangshöhe	Gesamthöhe	Fundament	Mindestgewicht für Sockel	max. zul. Windg. offen
cm	cm	cm	m ²	cm	cm	cm	cm	kg	km/h (Bft.)
A	AS	M	B	E	F	G	C		
ohne Volant									
Ø 200	190	3.0	2.9	135	215	245	40×40	30	20 (4)
Ø 220	210	3.0	3.6	125	210	245	40×40	40	20 (4)
mit Volant									
Ø 200	190	3.0	2.9	125	200	245	40×40	30	20 (4)
Ø 220	210	3.0	3.6	115	195	245	40×40	40	20 (4)

Die angegebenen Masse sind gerechnete Mittelwerte und können am Produkt leicht abweichen (± 2 % ± 5 cm).

Die Höhenmasse basieren auf der Bodenhülse ST. Bei den Sockelvarianten weichen diese unerheblich ab. Ausgenommen Stahlsockel minus 5 cm.

Die maximal zulässigen Windgeschwindigkeiten gemäss Tabelle gelten für horizontal gestelltes Schirmteil und erfordern die fixe Verankerung im Boden.

Bei mehreren Schirmen ist ein Mindestabstand von 20 cm zwischen zwei Schirmen, sowie auch zu Wänden einzuhalten.

	Verkaufspreise		Bestellnummer
	UVP MWST inkl.		
Befestigungsart ST (Übergangrohr ST zwingend notwendig)			
Bodenhülse ST, Stahl verzinkt	99.–		350 01 205 105
Übergangrohr ST, Ø 25–33 mm, Stahl verzinkt	99.–		350 01 205 100
Befestigungsart Z (Standrohr Z zwingend notwendig)			
Betonsockel Z, 30 kg, Ø 47 × 8.5 cm	59.–		350 01 109 532
Betonsockel Z, 40 kg, Ø 60 × 8.5 cm	79.–		350 01 109 529
³ Granitsockel Z, 40 kg, 45 × 45 × 8 cm, Naturstein, mit Rollen und ausziehbarem Handgriff	159.–		350 01 109 465
³ Granitsockel Z, 55 kg, 55 × 55 × 9 cm, Naturstein, mit Rollen und ausziehbarem Handgriff	189.–		350 01 109 445
Stahlsockel Z, 40 kg, 58.5 × 58.5 × 2 cm, Stahl verzinkt	459.–		350 01 100 210
Mauerkonsole Z, 180 mm, Stahl verzinkt	125.–		350 01 205 000
Rasenspitz Z, 85 × 150 × 350, Stahl verzinkt	49.–		350 01 205 400
Standrohr Z, Ø 25–33 mm, Stahl verzinkt	59.–		350 01 200 135
Schutzhülle aus beschichtetem, reissfestem Polyestergewebe			
Schutzhülle	59.–		350 01 609 983

³ nur für glatte, fugenlose Oberflächenbeläge geeignet

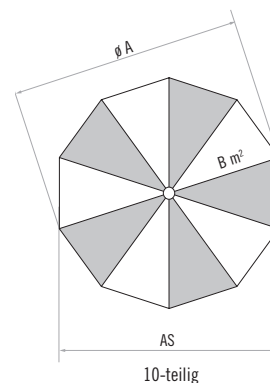
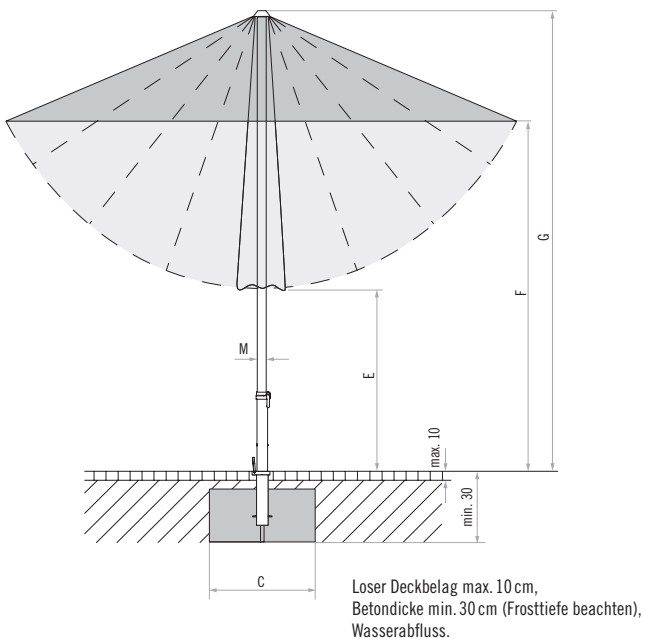

Gestell:	8-teilig aus Platanenholz, Mast durchgehend Ø 48 mm, mit einfachem Flaschenzug für leichtes Öffnen.
Gestellmaterial:	Platanenholz
Gestellform:	rund oder quadratisch
Befestigung:	
Schirmbezug:	mit Lederecken (weiss) verstärkt, erhältlich in der Stoffklasse 5 (100% Polyacryl ca. 300 g/m ²) oder der Stoffklasse 4 (100% Polyester ca. 250 g/m ²)

Volant:	nur ohne erhältlich
Schutzhülle:	im Lieferumfang inbegriffen
Wichtig:	Das Holz ist in naturbelassenem Zustand und folglich unbehandelt. Das Holz kann Farbstoffe und holzeigene Öle absondern, die auf einem hellen Überzug Rückstände hinterlassen. Diese Tatsache kann nicht eliminiert werden und ist kein Reklamationsgrund. Holz ist ein Naturprodukt und sollte deshalb nicht längere Zeit dem Regen ausgesetzt sein!
easy	
Gestell:	8-teilig aus Hartholz, Mast durchgehend Ø 48 mm, mit einfachem Flaschenzug für leichtes Öffnen.
Gestellmaterial:	Hartholz (rötlich lackiert)
Schirmbezug:	erhältlich in der Stoffklasse 2, Farbe 150 (100% Polyester ca. 220 g/m ²)

Sortiment PIAZZINO

Nenngrosse ohne Volant	Anzahl Streben	Stoffklasse 4 Farben 400–499		Stoffklasse 5 Farben 500–699		Bestellnummer Gestell Platanenholz
		UVP	MWST inkl.	UVP	MWST inkl.	
Ø 300	8-teilig		825.–		995.–	173 00 300 751
Ø 350	8-teilig		885.–		1125.–	173 00 350 751
300 × 300	8-teilig		935.–		1235.–	173 00 301 751

Sortiment PIAZZINO *easy*

Nenngrosse ohne Volant	Anzahl Streben	Stoffklasse 2 Farben 150		Bestellnummer Gestell Hartholz
		UVP	MWST inkl.	
Ø 300	8-teilig		339.–	172 00 300 751
Ø 350	8-teilig		419.–	172 00 350 751
300 × 300	8-teilig		449.–	172 00 301 751

Sofortlieferprogramm

			<i>easy</i>	INDIVIDUAL
rund	Ø 300/Ø 350	ohne Volant	150	453
quadratisch	300 × 300	ohne Volant	150	453

Nenn- grösse	Seiten- abstand	Mast Ø	Grund- fläche	Schliess- höhe	Durchgangshöhe	Gesamthöhe	Fundament	Mindestgewicht für Sockel	max. zul. Windg. offen
cm	cm	cm	m ²	cm	cm	cm	cm	kg	km/h (Bft.)
A	AS	M	B	E	F	G	C		
Ø 300	275	4.8	6.4	95	205	260	60 × 60	40	30 (5)
Ø 350	325	4.8	8.7	80	205	270	60 × 60	55	30 (5)
300 × 300	-	4.8	9.0	50	205	275	60 × 60	55	30 (5)

Die angegebenen Masse sind gerechnete Mittelwerte und können am Produkt leicht abweichen (± 2% ± 5 cm).

Die Höhenmasse basieren auf der Bodenhülse PX. Bei den Sockelvarianten weichen diese unerheblich ab. Ausgenommen Stahlsockel minus 7.5 cm.

Die maximal zulässigen Windgeschwindigkeiten gemäss Tabelle erfordern die fixe Verankerung im Boden.

Bei mehreren Schirmen ist ein Mindestabstand von 20 cm zwischen zwei Schirmen, sowie auch zu Wänden einzuhalten.

Zubehör PIAZZINO

	Verkaufspreise	Bestellnummer
	UVP MWST inkl.	
Befestigungsart Z (Standrohr Z zwingend notwendig)		
Betonsockel Z, 40 kg, Ø 60 × 8.5 cm	79.–	350 01 109 529
1 Palette (20 Stück) Betonsockel Z, 40 kg, Ø 60 × 8.5 cm	1 422.–	350 01 109 533
Betonsockel Z, 55 kg, Ø 60 × 11 cm	89.–	350 01 109 528
1 Palette (20 Stück) Betonsockel Z, 55 kg, Ø 60 × 11 cm	1 602.–	350 01 109 534
³ Granitsockel Z, 40 kg, 45 × 45 × 8 cm, Naturstein, mit Rollen und ausziehbarem Handgriff	159.–	350 01 109 465
³ Granitsockel Z, 55 kg, 55 × 55 × 9 cm, Naturstein, mit Rollen und ausziehbarem Handgriff	189.–	350 01 109 445
Stahlsockel Z, 40 kg, 58.5 × 58.5 × 2 cm, Stahl verzinkt	459.–	350 01 100 210
Beschwerungsplatte 30 kg, 57.5 × 57.5 × 1.7 cm, Stahl verzinkt	299.–	350 01 100 310
Mauerkonsole Z, 180 mm, Stahl verzinkt	125.–	350 01 205 000
Standrohr Z, Ø 48/55 mm, Stahl verzinkt	79.–	350 01 201 210
Standrohr Z, Ø 48/55 mm, Edelstahl 1.4301/304	145.–	350 01 201 300
³ Rollensockel Z (Standrohr Z zwingend notwendig)		
Rollensockel Z, 55 kg, 65 × 65 × 11 cm, Decor-Betonguss	525.–	350 01 102 900
1 Palette (5 Stück) Rollensockel Z, 55 kg, 65 × 65 × 11 cm, Decor-Betonguss	2 494.–	350 01 102 950
Befestigungsart PX (Übergangrohr PX zwingend notwendig)		
Bodenhülse PX, Stahl verzinkt	99.–	350 01 207 001
Bodenhülse PX, Edelstahl 1.4301/304	199.–	350 01 207 011
Übergangrohr PX, Ø 48/55 mm, Stahl verzinkt	89.–	350 01 206 001
Übergangrohr PX, Ø 48/55 mm, Edelstahl 1.4301/304	155.–	350 01 206 011
Schutzhülle aus beschichtetem, reissfestem Polyestergewebe		
Schutzhülle mit Stab und Reissverschluss	89.–	350 01 609 978
Diverses		
Osyrion 8 Akku-Licht für Stock Ø 48 – 68 mm, inkl. Ladegerät mit Eurostecker (Typ C), inkl. 1 Akku	199.–	350 01 557 960
Osyrion 6 Akku-Licht für Stock Ø 30 – 50 mm, inkl. Ladegerät mit Eurostecker (Typ C), inkl. 1 Akku	149.–	350 01 557 950
Osyrion 4 Akku-Licht für Stock Ø 30 – 50 mm, inkl. Ladegerät mit Eurostecker (Typ C), inkl. 1 Akku	99.–	350 01 557 910
Reserve-Akku, 3.7 V, 4800 mAh (zu Osyrion 8)	69.–	350 01 557 970

³ nur für glatte, fugenlose Oberflächenbeläge geeignet

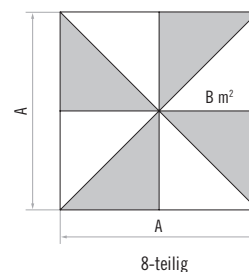
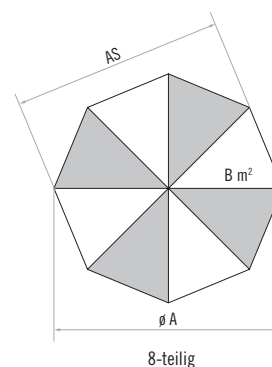
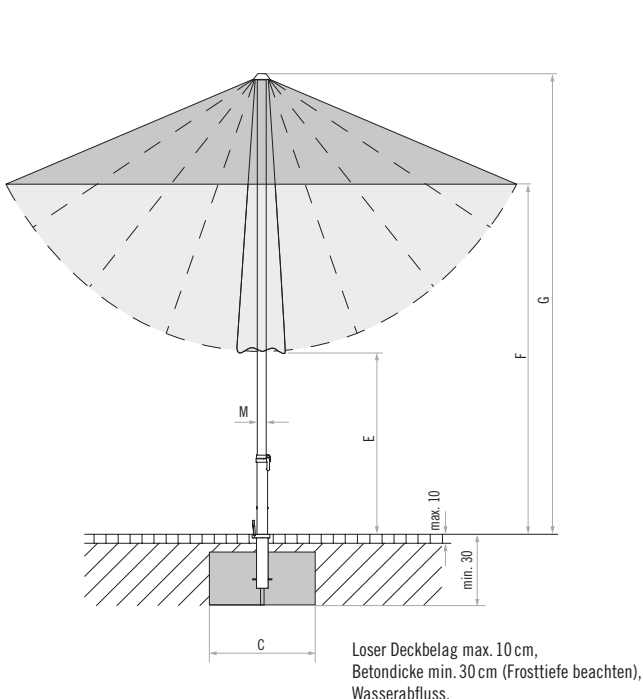

Gestell: 8-teilig aus Teakholz, Mast durchgehend Ø 48 mm, mit doppeltem Flaschenzug für komfortables Öffnen.

Gestellmaterial: Teakholz

Gestellform: rund oder quadratisch

Befestigung:



Schirmbezug: mit Lederecken verstärkt, erhältlich in der Stoffklasse 5 (100 % Polyacryl ca. 300 g/m²) oder der Stoffklasse 4 (100 % Polyester ca. 250 g/m²)

Volant: nur ohne erhältlich

Schutzhülle: im Lieferumfang inbegriffen

Wichtig: Das Holz ist in naturbelassenem Zustand und folglich unbehandelt. Das Holz kann Farbstoffe und holzeigene Öle absondern, die auf einem hellen Überzug Rückstände hinterlassen. Diese Tatsache kann nicht eliminiert werden und ist kein Reklamationsgrund.

Sortiment TEAKWOOD

	Nenngrösse ohne Volant cm	Anzahl Streben	Stoffklasse 4	Stoffklasse 5	Bestellnummer Gestell Teakholz
			Farben 400–499	Farben 500–699	
			UVP MWST inkl.	UVP MWST inkl.	
○	Ø 300	8-teilig	1 595.–	1 895.–	166 00 300 731
	Ø 350	8-teilig	1 695.–	1 995.–	166 00 350 731
□	330 × 330	8-teilig	1 795.–	2 095.–	166 00 331 731

Nenngrösse	Seitenabstand	Mast Ø	Grundfläche	Schliesshöhe	Durchgangshöhe	Gesamthöhe	Fundament	Mindestgewicht für Sockel	max. zul. Windg. offen
cm	cm	cm	m ²	cm	cm	cm	cm	kg	km/h (Bft.)
A	AS	M	B	E	F	G	C		
Ø 300	275	4.8	6.4	135	220	285	60 × 60	40	30 (5)
Ø 350	325	4.8	8.7	105	215	285	60 × 60	55	30 (5)
330 × 330	-	4.8	10.9	45	220	285	60 × 60	70	30 (5)

Die angegebenen Masse sind gerechnete Mittelwerte und können am Produkt leicht abweichen (± 2 % ± 5 cm).

Die Höhenmasse basieren auf der Bodenhülse PX. Bei den Sockelvarianten weichen diese unerheblich ab. Ausgenommen Stahlsockel minus 7.5 cm.

Die maximal zulässigen Windgeschwindigkeiten gemäss Tabelle erfordern die fixe Verankerung im Boden.

Bei mehreren Schirmen ist ein Mindestabstand von 20 cm zwischen zwei Schirmen, sowie auch zu Wänden einzuhalten.

Zubehör TEAKWOOD

	Verkaufspreise	Bestellnummer
	UVP MWST inkl.	
Befestigungsart Z (Standrohr Z zwingend notwendig)		
Betonsockel Z, 40 kg, Ø 60 × 8.5 cm	79.–	350 01 109 529
1 Palette (20 Stück) Betonsockel Z, 40 kg, Ø 60 × 8.5 cm	1 422.–	350 01 109 533
Betonsockel Z, 55 kg, Ø 60 × 11 cm	89.–	350 01 109 528
1 Palette (20 Stück) Betonsockel Z, 55 kg, Ø 60 × 11 cm	1 602.–	350 01 109 534
Betonsockel Z, 70 kg, Ø 75 × 9 cm	139.–	350 01 109 527
³ Granitsockel Z, 40 kg, 45 × 45 × 8 cm, Naturstein, mit Rollen und ausziehbarem Handgriff	159.–	350 01 109 465
³ Granitsockel Z, 55 kg, 55 × 55 × 9 cm, Naturstein, mit Rollen und ausziehbarem Handgriff	189.–	350 01 109 445
Stahlsockel Z, 40 kg, 58.5 × 58.5 × 2 cm, Stahl verzinkt	459.–	350 01 100 210
Beschwerungsplatte 30 kg, 57.5 × 57.5 × 1.7 cm, Stahl verzinkt	299.–	350 01 100 310
Mauerkonsole Z, 180 mm, Stahl verzinkt	125.–	350 01 205 000
Standrohr Z, Ø 48/55 mm, Stahl verzinkt	79.–	350 01 201 210
Standrohr Z, Ø 48/55 mm, Edelstahl 1.4301/304	145.–	350 01 201 300
³ Rollensockel Z (Standrohr Z zwingend notwendig)		
Rollensockel Z, 55 kg, 65 × 65 × 11 cm, Decor-Betonguss	525.–	350 01 102 900
1 Palette (5 Stück) Rollensockel Z, 55 kg, 65 × 65 × 11 cm, Decor-Betonguss	2 494.–	350 01 102 950
Rollensockel Z, 90 kg, 80 × 80 × 12.5 cm, Decor-Betonguss	745.–	350 01 102 800
1 Palette (5 Stück) Rollensockel Z, 90 kg, 80 × 80 × 12.5 cm, Decor-Betonguss	3 539.–	350 01 102 850
Befestigungsart PX (Übergangrohr PX zwingend notwendig)		
Bodenhülse PX, Stahl verzinkt	99.–	350 01 207 001
Bodenhülse PX, Edelstahl 1.4301/304	199.–	350 01 207 011
Übergangrohr PX, Ø 48/55 mm, Stahl verzinkt	89.–	350 01 206 001
Übergangrohr PX, Ø 48/55 mm, Edelstahl 1.4301/304	155.–	350 01 206 011
Schutzhülle aus beschichtetem, reissfestem Polyestergewebe		
Schutzhülle mit Stab und Reissverschluss	89.–	350 01 609 979
Diverses		
Osyron 8 Akku-Licht für Stock Ø 48 – 68 mm, inkl. Ladegerät mit Eurostecker (Typ C), inkl. 1 Akku	199.–	350 01 557 960
Osyron 6 Akku-Licht für Stock Ø 30 – 50 mm, inkl. Ladegerät mit Eurostecker (Typ C), inkl. 1 Akku	149.–	350 01 557 950
Osyron 4 Akku-Licht für Stock Ø 30 – 50 mm, inkl. Ladegerät mit Eurostecker (Typ C), inkl. 1 Akku	99.–	350 01 557 910
Reserve-Akku, 3.7 V, 4800 mAh (zu Osyron 8)	69.–	350 01 557 970

³ nur für glatte, fugenlose Oberflächenbeläge geeignet

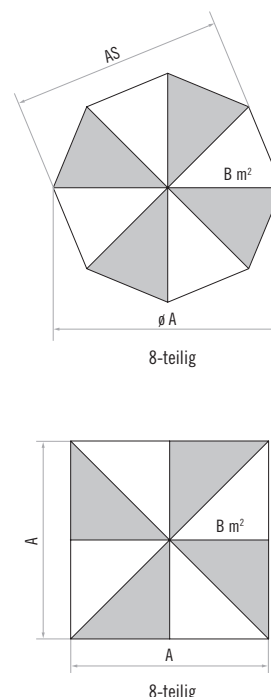
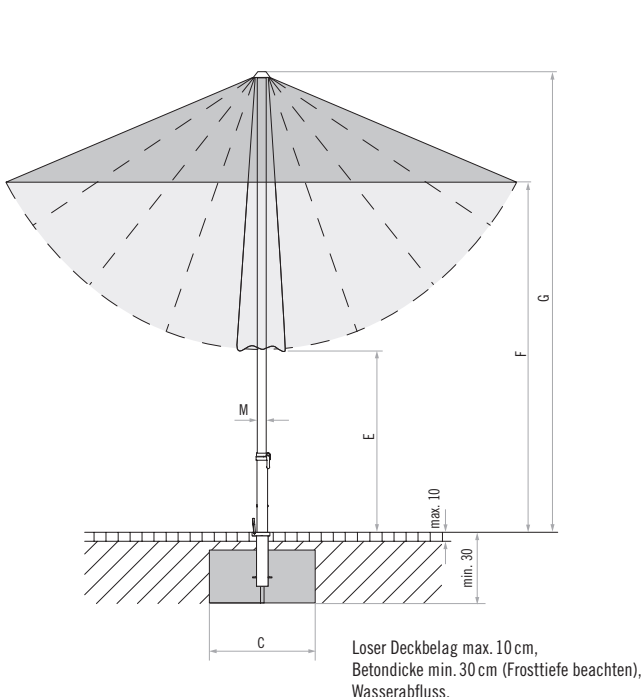

Gestell: 6- oder 8-teilig aus Aluminium natureloxiert, mit profiliertem Mast und stufenloser Höhenverstellung, Oberstock 38.4×1.2 mm, Unterstock 35×1.5 mm, Schrägstellung durch Kippgelenk.

Gestellmaterial: natureloxiert

Gestellform: rund, rechteckig oder quadratisch

Befestigung:



ALU-SMART, Int. Patents reg. © Int. Design reg.

Schirmbezug: selbstspannend durch flexible Strebenenden, erhältlich in der Stoffklasse 5 (100 % Polyacryl ca. 300 g/m²) oder der Stoffklasse 4 (100 % Polyester ca. 250 g/m²)

Volant: nur ohne erhältlich

Schutzhülle: optional

easy

Schirmbezug: erhältlich in der Stoffklasse 2 (100 % Polyester ca. 220 g/m²)

Sortiment ALU-SMART

Nenngrösse ohne Volant	Anzahl Streben	Stoffklasse 4 Farben 400–499		Stoffklasse 5 Farben 500–699		Bestellnummer Gestell natureloxiert
		UVP	MWST inkl.	UVP	MWST inkl.	
cm						
∅ 200	6-teilig		265.–		425.–	206 00 200 171
∅ 220	8-teilig		295.–		475.–	206 00 220 171
∅ 250	8-teilig		315.–		495.–	206 00 250 171
∅ 300	8-teilig		415.–		635.–	206 00 300 171
210×150	6-teilig		315.–		485.–	206 00 212 171
250×200	6-teilig		395.–		595.–	206 00 252 171
200×200	8-teilig		395.–		595.–	206 00 201 171
240×240	8-teilig		415.–		635.–	206 00 241 171

Sortiment ALU-SMART easy

Nenngrösse ohne Volant	Anzahl Streben	Stoffklasse 2 Farben: 127/146 150/151/162		Bestellnummer Gestell natureloxiert
		UVP	MWST inkl.	
cm				
∅ 200	6-teilig		165.–	206 00 200 171
∅ 220	8-teilig		185.–	206 00 220 171
∅ 250	8-teilig		195.–	206 00 250 171
∅ 300	8-teilig		245.–	206 00 300 171
210×150	6-teilig		185.–	206 00 212 171
250×200	6-teilig		215.–	206 00 252 171
200×200	8-teilig		215.–	206 00 201 171
240×240	8-teilig		245.–	206 00 241 171

Sofortlieferprogramm

			easy	INDIVIDUAL
rund	∅ 200/∅ 220/∅ 250/∅ 300	ohne Volant	127/146/150/151/162	403/411/420/422/453/461
rechteckig	210×150/250×200	ohne Volant	127/146/150/151/162	403/411/420/422/453/461
quadratisch	200×200/240×240	ohne Volant	127/146/150/151/162	403/411/420/422/453/461

Nenngrösse	Seitenabstand	Mast ∅	Grundfläche	Schliesshöhe	Durchgangshöhe	Gesamthöhe	Durchgangshöhe Schirmteil geneigt	Gesamthöhe Schirmteil geneigt	Fundament	Mindestgewicht für Sockel	max. zul. Windg. offen
cm	cm	cm	m ²	cm	cm	cm	cm	cm	cm	kg	km/h (Bft.)
A	AS	M	B	E	F	G	K	L	C		
∅ 200	175	3.5	2.6	70...130	150...210	180...240	95...155	200...260	40×40	30	75 (9)
∅ 220	205	3.5	3.4	65...125	150...210	180...240	90...150	205...265	40×40	30	65 (8)
∅ 250	230	3.5	4.4	50...110	150...210	185...245	80...140	217...275	50×50	40	50 (7)
∅ 300	275	3.5	6.4	50...90	170...210	210...250	85...125	245...285	60×60	40	35 (5)
210×150	-	3.5	3.2	50...110	150...210	185...245	110...170	190...250	40×40	30	55 (7)
250×200	-	3.5	5.0	40...80	170...210	210...250	110...150	220...260	50×50	40	40 (6)
200×200	-	3.5	4.0	35...95	150...210	185...245	95...155	200...260	40×40	40	50 (7)
240×240	-	3.5	5.8	30...70	170...210	210...250	100...140	230...270	50×50	40	40 (6)

Die angegebenen Masse sind gerechnete Mittelwerte und können am Produkt leicht abweichen (± 2 % ± 5 cm).

Die Höhenmasse basieren auf der Bodenhülse BT. Bei den Sockelvarianten weichen diese unerheblich ab. Ausgenommen Stahlsockel minus 5 cm.

Die maximal zulässigen Windgeschwindigkeiten gemäss Tabelle gelten für horizontal gestelltes Schirmteil und erfordern die fixe Verankerung im Boden.

Bei mehreren Schirmen ist ein Mindestabstand von 20 cm zwischen zwei Schirmen, sowie auch zu Wänden einzuhalten.

Zubehör ALU-SMART

	Verkaufspreise	Bestellnummer
	UVP MWST inkl.	
Befestigungsart Z (Standrohr Z zwingend notwendig)		
Betonsockel Z, 30 kg, $\varnothing 47 \times 8.5$ cm	59.–	350 01 109 532
Betonsockel Z, 40 kg, $\varnothing 60 \times 8.5$ cm	79.–	350 01 109 529
1 Palette (20 Stück) Betonsockel Z, 40 kg, $\varnothing 60 \times 8.5$ cm	1 422.–	350 01 109 533
³ Granitsockel Z, 40 kg, $45 \times 45 \times 8$ cm, Naturstein, mit Rollen und ausziehbarem Handgriff	159.–	350 01 109 465
³ Granitsockel Z, 55 kg, $55 \times 55 \times 9$ cm, Naturstein, mit Rollen und ausziehbarem Handgriff	189.–	350 01 109 445
Stahlsockel Z, 40 kg, $58.5 \times 58.5 \times 2$ cm, Stahl verzinkt	459.–	350 01 100 210
Mauerkonsole Z, 180 mm, Stahl verzinkt	125.–	350 01 205 000
Rasenspitz Z, $85 \times 150 \times 350$, Stahl verzinkt	49.–	350 01 205 400
Standrohr Z, $\varnothing 35/38-39$ mm, Stahl verzinkt	69.–	350 01 201 010
Standrohr Z, $\varnothing 35/38-39$ mm, Edelstahl 1.4301/304	125.–	350 01 201 100
³ Rollensockel Z (Standrohr Z zwingend notwendig)		
Rollensockel Z, 55 kg, $65 \times 65 \times 11$ cm, Decor-Betonguss	525.–	350 01 102 900
1 Palette (5 Stück) Rollensockel Z, 55 kg, $65 \times 65 \times 11$ cm, Decor-Betonguss	2 494.–	350 01 102 950
³ Rollensockel (Gewichte-Set zwingend notwendig)		
Rollensockelrahmen 45 kg, $50 \times 50 \times 12$ cm, anthrazit, mit Standrohr $\varnothing 35/38-39$ mm, Aluminium poliert (Rahmen ca. 13 kg)	315.–	350 01 102 300
Gewichte-Set, 4 Stück 35001105300, Beton, zu Rollensockel 45 kg (Gewichte-Set ca. 32 kg)	99.–	350 01 103 300
Schutzhülle, zu Rollensockel 45 kg	69.–	350 01 602 300
Befestigungsart BT (Übergangrohr BT zwingend notwendig)		
Bodenhülse BT, Stahl verzinkt	99.–	350 01 206 100
Übergangrohr BT $\varnothing 35/38-39$ mm, Stahl verzinkt	79.–	350 01 206 210
Diverse Befestigungsarten		
Bride U für Tischblatt, $\varnothing 31-40$ mm, Edelstahl 1.4301/304, für waagrechten, flachen Handlauf, Vierkantprofil bis 120 mm	165.–	350 01 252 005
Schutzhülle aus beschichtetem, reissfestem Polyestergewebe		
Schutzhülle mit Stab und Reissverschluss	59.–	350 01 609 980
10 Stück Schutzhülle mit Stab und Reissverschluss	545.–	350 01 609 974
Diverses		
Osyron 6 Akku-Licht für Stock $\varnothing 30-50$ mm, inkl. Ladegerät mit Eurostecker (Typ C), inkl. 1 Akku	149.–	350 01 557 950
Osyron 4 Akku-Licht für Stock $\varnothing 30-50$ mm, inkl. Ladegerät mit Eurostecker (Typ C), inkl. 1 Akku	99.–	350 01 557 910
Reserve-Akku, 3.6 V, 2500 mAh (zu Osyron 4 & 6)	49.–	350 01 557 920

¹ solange Vorrat

³ nur für glatte, fugenlose Oberflächenbeläge geeignet

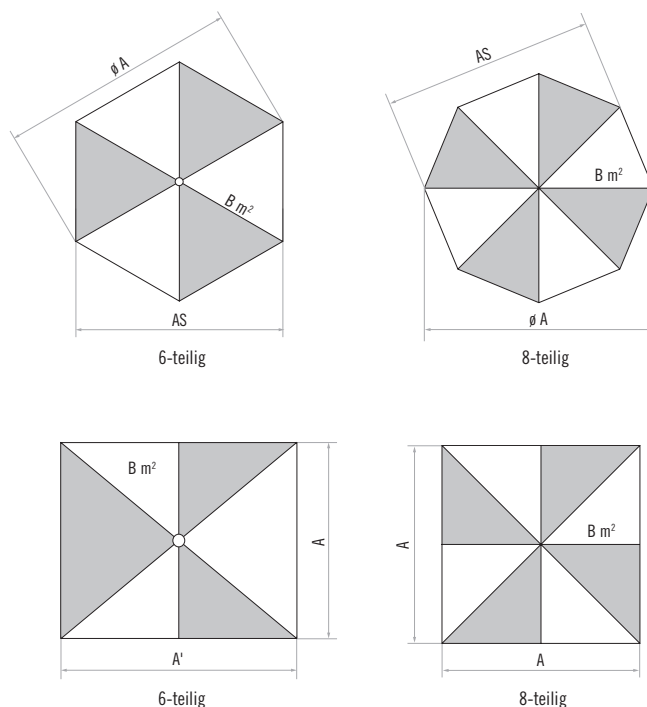
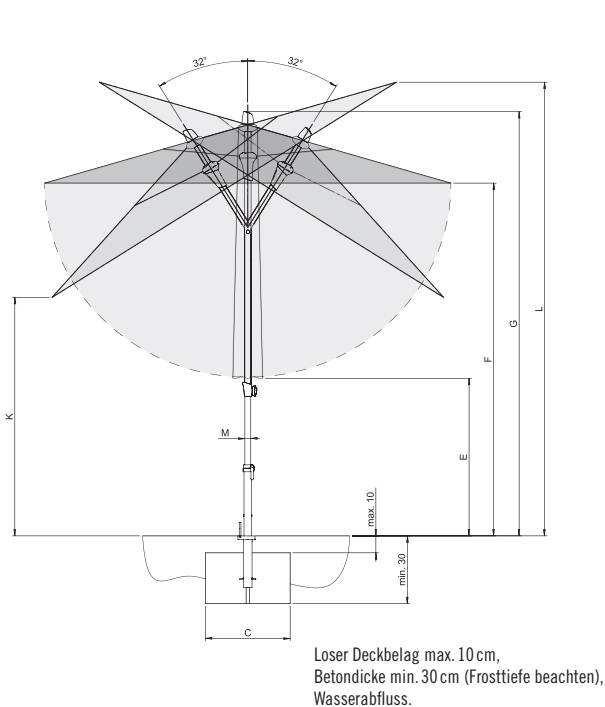

Gestell: 6- oder 8-teilig aus Aluminium natureloxiert mit profiliertem Mast, Oberstock 38.4 x 1.2 mm, Unterstock 39 x 1.5 mm, mit Kurbelantrieb für komfortables Öffnen und Drehmechanismus «twist» für stufenlose Schrägstellung.

Gestellmaterial: natureloxiert

Gestellform: rund, rechteckig oder quadratisch

Befestigung:



ALU-TWIST, ©Int. Design reg.

Schirmbezug: selbstspannend durch flexible Strebenenden, erhältlich in der Stoffklasse 5 (100 % Polyacryl ca. 300 g/m²) oder der Stoffklasse 4 (100 % Polyester ca. 250 g/m²)

Volant: nur ohne erhältlich

Schutzhülle: optional

easy

Schirmbezug: erhältlich in der Stoffklasse 2 (100 % Polyester ca. 220 g/m²)

Sortiment ALU-TWIST

Nenngrösse ohne Volant	Anzahl Streben	Stoffklasse 4 Farben 400–499		Stoffklasse 5 Farben 500–699		Bestellnummer Gestell natureloxiert
		UVP	MWST inkl.	UVP	MWST inkl.	
Ø 270	8-teilig	465.–	465.–	625.–	625.–	204 00 270 171
	8-teilig	495.–	495.–	725.–	725.–	204 00 300 171
	8-teilig	525.–	525.–	795.–	795.–	204 00 330 171
210 x 150	6-teilig	415.–	415.–	595.–	595.–	204 00 213 171
	6-teilig	495.–	495.–	695.–	695.–	204 00 253 171
240 x 240	8-teilig	525.–	525.–	745.–	745.–	204 00 241 171

Sortiment ALU-TWIST *easy*

Nenngrösse ohne Volant	Anzahl Streben	Stoffklasse 2 Farben: 127/146/ 150/151/162		Bestellnummer Gestell natureloxiert
		UVP	MWST inkl.	
Ø 270	8-teilig	269.–	269.–	204 00 270 171
	8-teilig	299.–	299.–	204 00 300 171
	8-teilig	329.–	329.–	204 00 330 171
210 x 150	6-teilig	269.–	269.–	204 00 213 171
	6-teilig	299.–	299.–	204 00 253 171
240 x 240	8-teilig	329.–	329.–	204 00 241 171

Sofortlieferprogramm

			<i>easy</i>	INDIVIDUAL
rund	Ø 270/Ø 300/Ø 330	ohne Volant	127/146/150/151/162	403/411/420/422/453/461
rechteckig	210 x 150/250 x 200	ohne Volant	127/146/150/151/162	403/411/420/422/453/461
quadratisch	240 x 240	ohne Volant	127/146/150/151/162	403/411/420/422/453/461

Nenngrösse	Seitenabstand	Mast Ø	Grundfläche	Schliesshöhe	Durchgangshöhe	Gesamthöhe	Fundament	Mindestgewicht für Sockel	max. zul. Windg. offen
cm	cm	cm	m ²	cm	cm	cm	cm	kg	km/h (Bft.)
A	AS	M	B	E	F	G	C		
Ø 270	250	3.9	5.2	110	205	260	50 x 50	40	55 (7)
Ø 300	275	3.9	6.4	105	205	265	60 x 60	40	50 (7)
Ø 330	305	3.9	7.7	95	205	275	60 x 60	55	45 (6)
210 x 150	-	3.9	3.2	105	205	245	50 x 50	40	55 (7)
250 x 200	-	3.9	5.0	85	205	260	50 x 50	40	45 (6)
240 x 240	-	3.9	5.8	75	205	255	50 x 50	40	45 (6)

Die angegebenen Masse sind gerechnete Mittelwerte und können am Produkt leicht abweichen (± 2 % ± 5 cm).

Traditionsgemäss berechnet sich das Nennmass als doppelte Strebenlänge. Deshalb kann das Nennmass ausserhalb der angegebenen Toleranz liegen.

Die Höhenmasse basieren auf der Bodenhülse BT. Bei den Sockelvarianten weichen diese unerheblich ab. Ausgenommen Stahlsockel minus 5 cm.

Die maximal zulässigen Windgeschwindigkeiten gemäss Tabelle gelten für horizontal gestelltes Schirmteil und erfordern die fixe Verankerung im Boden.

Bei mehreren Schirmen ist ein Mindestabstand von 20 cm zwischen zwei Schirmen, sowie auch zu Wänden einzuhalten.

Zubehör ALU-TWIST

	Verkaufspreise	Bestellnummer
	UVP MWST inkl.	
Befestigungsart Z (Standrohr Z zwingend notwendig)		
Betonsockel Z, 40 kg, $\varnothing 60 \times 8.5$ cm	79.–	350 01 109 529
1 Palette (20 Stück) Betonsockel Z, 40 kg, $\varnothing 60 \times 8.5$ cm	1422.–	350 01 109 533
Betonsockel Z, 55 kg, $\varnothing 60 \times 11$ cm	89.–	350 01 109 528
1 Palette (20 Stück) Betonsockel Z, 55 kg, $\varnothing 60 \times 11$ cm	1602.–	350 01 109 534
³ Granitsockel Z, 40 kg, $45 \times 45 \times 8$ cm, Naturstein, mit Rollen und ausziehbarem Handgriff	159.–	350 01 109 465
³ Granitsockel Z, 55 kg, $55 \times 55 \times 9$ cm, Naturstein, mit Rollen und ausziehbarem Handgriff	189.–	350 01 109 445
Stahlsockel Z, 40 kg, $58.5 \times 58.5 \times 2$ cm, Stahl verzinkt	459.–	350 01 100 210
Beschwerungsplatte 30 kg, $57.5 \times 57.5 \times 1.7$ cm, Stahl verzinkt	299.–	350 01 100 310
Mauerkonsole Z, 180 mm, Stahl verzinkt	125.–	350 01 205 000
Rasenspitz Z, $85 \times 150 \times 350$, Stahl verzinkt	49.–	350 01 205 400
Standrohr Z, $\varnothing 35/38-39$ mm, Stahl verzinkt	69.–	350 01 201 010
Standrohr Z, $\varnothing 35/38-39$ mm, Edelstahl 1.4301/304	125.–	350 01 201 100
³ Rollensockel Z (Standrohr Z zwingend notwendig)		
Rollensockel Z, 55 kg, $65 \times 65 \times 11$ cm, Decor-Betonguss	525.–	350 01 102 900
1 Palette (5 Stück) Rollensockel Z, 55 kg, $65 \times 65 \times 11$ cm, Decor-Betonguss	2494.–	350 01 102 950
³ Rollensockel (Gewichte-Set zwingend notwendig)		
Rollensockelrahmen 45 kg, $50 \times 50 \times 12$ cm, anthrazit, mit Standrohr $\varnothing 35/38-39$ mm, Aluminium poliert (Rahmen ca. 13 kg)	315.–	350 01 102 300
Gewichte-Set, 4 Stück 35001105300, Beton, zu Rollensockel 45 kg (Gewichte-Set ca. 32 kg)	99.–	350 01 103 300
Schutzhülle, zu Rollensockel 45 kg	69.–	350 01 602 300
Befestigungsart BT (Übergangrohr BT zwingend notwendig)		
Bodenhülse BT, Stahl verzinkt	99.–	350 01 206 100
Übergangrohr BT, $\varnothing 35/38-39$ mm, Stahl verzinkt	79.–	350 01 206 210
Diverse Befestigungsarten		
Bride U für Tischblatt, $\varnothing 31-40$ mm, Edelstahl 1.4301/304, für waagrechten, flachen Handlauf, Vierkantprofil bis 120 mm	165.–	350 01 252 005
Schutzhülle aus beschichtetem, reissfestem Polyestergewebe		
Schutzhülle mit Stab und Reissverschluss	59.–	350 01 609 980
10 Stück Schutzhülle mit Stab und Reissverschluss	545.–	350 01 609 974
Diverses		
Osyron 6 Akku-Licht für Stock $\varnothing 30-50$ mm, inkl. Ladegerät mit Eurostecker (Typ C), inkl. 1 Akku	149.–	350 01 557 950
Osyron 4 Akku-Licht für Stock $\varnothing 30-50$ mm, inkl. Ladegerät mit Eurostecker (Typ C), inkl. 1 Akku	99.–	350 01 557 910
Reserve-Akku, 3.6 V, 2500 mAh (zu Osyron 4 & 6)	49.–	350 01 557 920

¹ solange Vorrat

³ nur für glatte, fugenlose Oberflächenbeläge geeignet

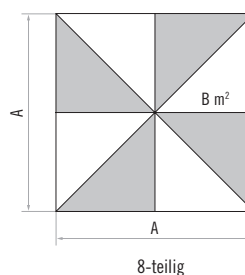
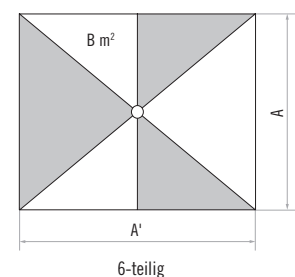
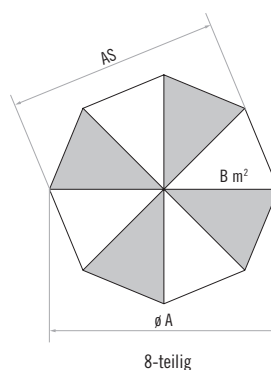
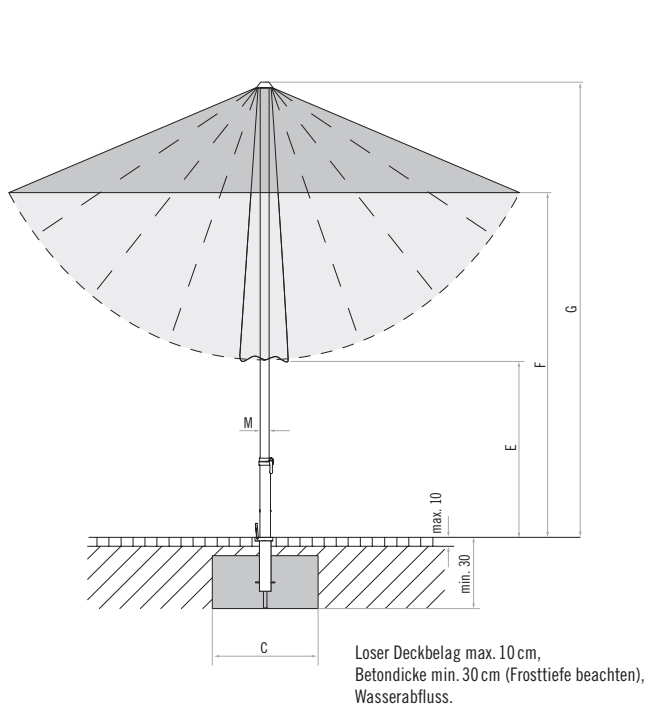

Gestell: 8-teilig aus Aluminium, mit Kurbelantrieb und integrierter Lenkstange zur komfortablen Verstellung der Dachneigung, beidseitig bis zu 90°. Das Mastprofil ist rund 55×2.5 mm, mit abnehmbarem Handkurbel.

Gestellmaterial: natureloxiert oder graphitgrau pulverbeschichtet

Gestellform: rund oder quadratisch

Befestigung:



SUNWING® C+, Int. Patents reg.

Schirmbezug: selbstspannend durch flexible Strebenenden, erhältlich in der Stoffklasse 5 (100 % Polyacryl ca. 300 g/m²), der Stoffklasse 4 (100 % Polyester ca. 250 g/m²)

Volant: nur ohne erhältlich

Schutzhülle: im Lieferumfang inbegriffen

easy

Gestellmaterial: graphitgrau pulverbeschichtet (RAL 5803 E 90070 A10)

Schirmbezug: erhältlich in der Stoffklasse 2 (100 % Polyester ca. 220 g/m²)

Sortiment SUNWING® C+

Nenngrösse ohne Volant	Anzahl Streben	Stoffklasse 4 Farben 400–499		Stoffklasse 5 Farben 500–699		Bestellnummer Gestell natureloxiert	Bestellnummer Gestell graphitgrau
		UVP	MWST inkl.	UVP	MWST inkl.		
cm							
∅ 265	8-teilig		725.–		1 065.–	055 00 265 171	055 00 265 321
∅ 300	8-teilig		835.–		1 225.–	055 00 300 171	055 00 300 321
∅ 330	8-teilig		935.–		1 335.–	055 00 330 171	055 00 330 321
260×260	8-teilig		935.–		1 335.–	055 00 261 171	055 00 261 321

Sortiment SUNWING® C+ *easy*

Nenngrösse ohne Volant	Anzahl Streben	Stoffklasse 2 Farben 150/151		Bestellnummer Gestell graphitgrau
		UVP	MWST inkl.	
cm				
∅ 265	8-teilig		465.–	055 00 265 321
∅ 300	8-teilig		575.–	055 00 300 321
∅ 330	8-teilig		685.–	055 00 330 321
260×260	8-teilig		685.–	055 00 261 321

Sofortlieferprogramm

			<i>easy</i>	INDIVIDUAL
rund	∅ 265 ∅ 300/∅ 330	ohne Volant ohne Volant	150/151 150/151	(Kein Sofortlieferprogramm) 403/411/420/422/453/461/523/605/652/665/667
quadratisch	260×260	ohne Volant	150/151	403/411/420/422/453/461/523/605/652/665/667

Nenngrösse	Seitenabstand	Mast ∅	Grundfläche	Kurbelhöhe	Schliesshöhe	Durchgangshöhe	Gesamthöhe	Masthöhe	Auskragung hinten	Länge Tragarm	Fundament	Mindestgewicht für Sockel	max. zul. Windg. offen
cm	cm	cm	m ²	cm	cm	cm	cm	cm	cm	cm	cm	kg	km/h (Bft.)
A	AS	M ¹	B	D	E	F	G	M ²	N	Z	C		
∅ 265	245	5.5	5.0	165	105	200	290	205	70	160	60×60	90	30 (5)
∅ 300	280	5.5	6.4	165	85	200	290	205	70	160	60×60	90	30 (5)
∅ 330	305	5.5	7.7	165	70	200	290	205	70	160	60×60	90	30 (5)
260×260	-	5.5	6.8	165	55	200	290	205	70	160	60×60	90	30 (5)

Die angegebenen Masse sind gerechnete Mittelwerte und können am Produkt leicht abweichen (± 2 % ± 5 cm).

Die Höhenmasse basieren auf der Bodenhülse PX. Bei den Sockelvarianten weichen diese unerheblich ab.

Bei der Variante mit der Bodenhülse M4 und der Montageplatte M4/M8 reduzieren sich die angegebenen Höhenmasse um 12–13 cm.

Die maximal zulässigen Windgeschwindigkeiten gemäss Tabelle gelten für horizontal gestelltes Schirmteil und erfordern die fixe Verankerung im Boden.

Bei mehreren Schirmen ist ein Mindestabstand von 20 cm zwischen zwei Schirmen, sowie auch zu Wänden einzuhalten.

Zubehör SUNWING® C+

	Verkaufspreise	Bestellnummer
	UVP MWST inkl.	
Befestigungsart Z (Standrohr Z zwingend notwendig)		
Betonsockel Z, 90 kg, Ø 75 × 11 cm	169.–	350 01 109 523
1 Palette (10 Stück) Betonsockel Z, 90 kg, Ø 75 × 11 cm	1 521.–	350 01 109 535
Granitsockel Z, 90 kg, 64 × 64 × 9 cm, Naturstein	299.–	350 01 109 515
Standrohr Z, Ø 48/55 mm, Stahl verzinkt	79.–	350 01 201 210
Standrohr Z, Ø 48/55 mm, Edelstahl 1.4301/304	145.–	350 01 201 300
³Rollensockel Z (Standrohr Z zwingend notwendig)		
Rollensockel Z, 90 kg, 80 × 80 × 12.5, Decor-Betonguss	745.–	350 01 102 800
1 Palette (5 Stück) Rollensockel Z, 90 kg, 80 × 80 × 12.5 cm, Decor-Betonguss	3 539.–	350 01 102 850
Befestigungsart PX (Übergangrohr PX zwingend notwendig)		
Bodenhülse PX, Stahl verzinkt	99.–	350 01 207 001
Bodenhülse PX, Edelstahl 1.4301/304	199.–	350 01 207 011
Übergangrohr PX, Ø 48/55 mm, Stahl verzinkt	89.–	350 01 206 001
Übergangrohr PX, Ø 48/55 mm, Edelstahl 1.4301/304	155.–	350 01 206 011
Befestigungsart M4 (Standrohr M4 zwingend notwendig)		
Sockel M4, 120 kg, (für 8 Platten 40 × 40 × 4 cm), 91 × 91 × 11.5–15.5 cm, Stahl verzinkt (justier- und nivellierbar) (Preis ohne Betonelemente)	295.–	350 01 108 235
Abdeckung zu Sockel M4, 88 × 88 × 5 cm, Alu gebürstet (Imitat)	195.–	350 01 100 400
Rollen-Set zu Sockel M4 (bis max. 240 kg), Ø 5 cm, H = 5.5 cm, Stahl verzinkt	95.–	350 01 100 500
³ Granitsockel M4, 120 kg, 90 × 90 × 17 cm, Naturstein mit Rollen	695.–	350 01 109 475
Bodenhülse M4, Stahl verzinkt	149.–	350 01 226 510
Montageplatte M4/M8, 30 × 30 × 1.5 cm, Stahl verzinkt	225.–	350 01 226 921
Montageplatte M4 spezial, für Aufbauhöhe 50–149 mm, Stahl verzinkt	795.–	350 01 226 932
Montageplatte M4 spezial, für Aufbauhöhe 150–350 mm, Stahl verzinkt	795.–	350 01 226 930
Montageplatte M4 für Isolationsböden, Aufbauhöhe nach Mass, Edelstahl 1.4301/304	Preis auf Anfrage	350 01 229 730
Mauerkonsole M4, Ausladung von 480 mm, Stahl verzinkt	355.–	350 01 229 405
Standrohr M4, Ø 48/55 mm, Stahl verzinkt	79.–	350 01 200 035
Platten zu Sockel M4		
Platten-Set, 8 Stück, 40 × 40 × 4 cm, (ca. 110 kg), Beton	149.–	350 01 226 908
Platten-Set, 8 Stück, 40 × 40 × 4 cm, (ca. 115 kg), 4 Stück Beton, 4 Stück mit Granitoptik	235.–	350 01 226 909
Schutzhülle aus beschichtetem, reissfestem Polyestergewebe		
Schutzhülle mit Stab und Reissverschluss	89.–	350 01 609 982
5 Stück Schutzhülle mit Stab und Reissverschluss	415.–	350 01 609 987
Diverses		
Osyriion 6 Akku-Licht für Stock Ø 30–50 mm, inkl. Ladegerät mit Eurostecker (Typ C), inkl. 1 Akku	149.–	350 01 557 950
Osyriion 4 Akku-Licht für Stock Ø 30–50 mm, inkl. Ladegerät mit Eurostecker (Typ C), inkl. 1 Akku	99.–	350 01 557 910
Reserve-Akku, 3.6 V, 2500 mAh (zu Osyriion 4 & 6)	49.–	350 01 557 920
Osyriion 4 & 6 Adapter zu SUNWING® C+, 5 Stk. pro Set	39.–	350 01 557 940

¹ solange Vorrat

³ nur für glatte, fugenlose Oberflächenbeläge geeignet

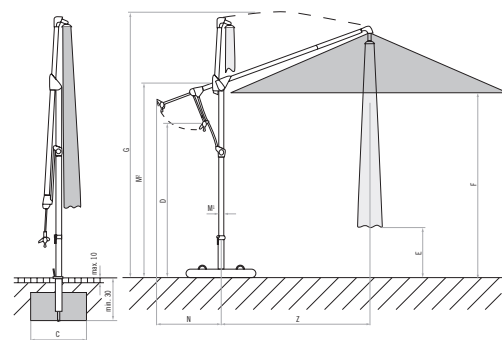
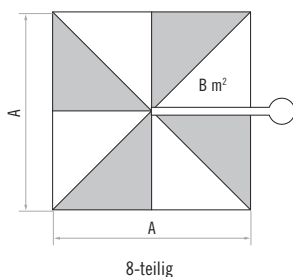
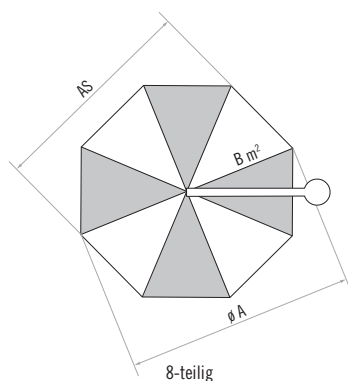

Loser Deckbelag max. 10 cm,
Betondicke min. 30 cm (Frosttiefe beachten),
Wasserabfluss.

Gestell: 8-teilig aus Aluminium mit Kurbelantrieb, beidseitig selbsthemmend und Lenkstange zur komfortablen Verstellung der Dachneigung, beidseitig bis zu 54°. Das Mastprofil ist oval 66 × 95 × 3 mm. Inkl. kugelgelagertem Drehfuss M4, Stahlguss pulverbeschichtet. Mit Handkurbel.

Gestellfarbe: natureloxiert oder graphitgrau pulverbeschichtet

Gestellform: rund, rechteckig oder quadratisch

Befestigung:



SOMBRANO®, Int. Patents reg.

Schirmbezug: selbstspannend durch flexible Strebenenden, erhältlich in der Stoffklasse 5 (100 % Polyacryl ca. 300 g/m²) oder der Stoffklasse 4 (100 % Polyester ca. 250 g/m²)

Volant: nur ohne erhältlich

Schutzhülle: im Lieferumfang inbegriffen

easy

Gestellmaterial: graphitgrau pulverbeschichtet (RAL 5803 E 90070 A10)

Schirmbezug: erhältlich in der Stoffklasse 2 (100 % Polyester ca. 220 g/m²)

Sortiment SOMBRANO® S+

	Nenngrösse ohne Volant cm	Anzahl Streben	Stoffklasse 4 Farben 400–499	Stoffklasse 5 Farben 500–699	Bestellnummer Gestell natureloxiert	Bestellnummer Gestell graphitgrau
			UVP MWST inkl.	UVP MWST inkl.		
	∅ 350	8-teilig	1 550.–	2 145.–	085 00 350 171	085 00 350 321
	∅ 400	8-teilig	2 050.–	2 795.–	085 00 400 171	085 00 400 321
	400 × 300	8-teilig	2 050.–	2 895.–	085 00 402 171	085 00 402 321
	300 × 300	8-teilig	1 750.–	2 395.–	085 00 310 171	085 00 310 321
	350 × 350	8-teilig	2 050.–	2 895.–	085 00 351 171	085 00 351 321

Sortiment SOMBRANO® S+ easy

	Nenngrösse ohne Volant cm	Anzahl Streben	Stoffklasse 2 Farben 150/151	Bestellnummer Gestell graphitgrau
			UVP MWST inkl.	
	∅ 350	8-teilig	1 295.–	085 00 350 321
	∅ 400	8-teilig	1 595.–	085 00 400 321
	400 × 300	8-teilig	1 695.–	085 00 402 321
	300 × 300	8-teilig	1 395.–	085 00 310 321
	350 × 350	8-teilig	1 695.–	085 00 351 321

Sofortlieferprogramm

			<i>easy</i>	INDIVIDUAL
rund	∅ 350 / ∅ 400	ohne Volant	150 / 151	403/411/420/422/453/461/523/605/652/665/667
rechteckig	400 × 300	ohne Volant	150 / 151	403/411/420/422/453/461/523/605/652/665/667
quadratisch	300 × 300 / 350 × 350	ohne Volant	150 / 151	403/411/420/422/453/461/523/605/652/665/667

Nenngrösse	Seitenabstand	Mast ∅	Grundfläche	Kurbelhöhe	Schliesshöhe	Durchgangshöhe	Gesamthöhe	Masthöhe	Auskragung hinten	Länge Tragarm	Fundament	Mindestgewicht für Sockel	max. zul. Windg. offen
cm	cm	cm	m ²	cm	cm	cm	cm	cm	cm	cm	cm	kg	km/h (Bft.)
A	AS	M ¹	B	D	E	F	G	M ²	N	Z	C		
∅ 350	325	6.6 × 9.5	8.7	69	90	205	285	275	33	165	60 × 60	120	45 (6)
∅ 400	370	6.6 × 9.5	11.3	69	85	210	300	275	33	185	60 × 60	150	35 (5)
400 × 300	-	6.6 × 9.5	12	69	35	210	300	275	33	185	60 × 60	150	35 (5)
300 × 300	-	6.6 × 9.5	9.0	69	55	215	285	275	33	165	60 × 60	120	45 (6)
350 × 350	-	6.6 × 9.5	12.3	69	40	215	300	275	33	185	60 × 60	150	35 (5)

Die angegebenen Masse sind gerechnete Mittelwerte und können am Produkt leicht abweichen (± 2 % ± 5 cm).

Die Höhenmasse basieren auf der Bodenhülse M4. Beim Sockel M4, 120 kg weichen diese um plus 11.5 cm und beim Sockel M4, 180 kg um plus 15.5 cm ab.

Die maximal zulässigen Windgeschwindigkeiten gemäss Tabelle gelten für horizontal gestelltes Schirmteil und erfordern die fixe Verankerung im Boden.

Bei mehreren Schirmen ist ein Mindestabstand von 20 cm zwischen zwei Schirmen, sowie auch zu Wänden einzuhalten.

Zubehör SOMBRANO® S+

	Verkaufspreise	Bestellnummer
	UVP MWST inkl.	
³ Rollensockel M4 (Gewichte-Set zwingend notwendig)		
Rollensockelrahmen M4, 150 kg, 80 × 80 × 14, Stahl verzinkt	925.–	350 01 103 000
Gewichte-Set Decor-Betonguss, 4 Stück 25101104500 (ca. 125 kg) zu 350 01 103 000	295.–	350 01 103 100
Befestigungsart M4		
Sockel M4, 120 kg, (für 8 Platten 40 × 40 × 4 cm), 91 × 91 × 11.5–15.5 cm, Stahl verzinkt (justier- und nivellierbar) (Preis ohne Betonelemente)	295.–	350 01 108 235
Sockel M4, 180 kg, (für 12 Platten 40 × 40 × 4 cm), 91 × 91 × 15.5–19.5 cm, Stahl verzinkt (justier- und nivellierbar) (Preis ohne Betonelemente)	345.–	350 01 108 335
Abdeckung zu Sockel M4, 88 × 88 × 5 cm, Alu gebürstet (Imitat)	195.–	350 01 100 400
Rollen-Set zu Sockel M4 (bis max. 240 kg), Ø 5 cm, H= 5.5 cm, Stahl verzinkt	95.–	350 01 100 500
³ Granitsockel M4, 120 kg, 90 × 90 × 17 cm, Naturstein mit Rollen		
Bodenhülse M4, Stahl verzinkt	149.–	350 01 226 510
Montageplatte M4 / M8, 30 × 30 × 1.5 cm, Stahl verzinkt	225.–	350 01 226 921
Montageplatte M4 spezial, für Aufbauhöhe 50–149 mm, Stahl verzinkt	795.–	350 01 226 932
Montageplatte M4 spezial, für Aufbauhöhe 150–350 mm, Stahl verzinkt	795.–	350 01 226 930
Montageplatte M4 für Isolationsböden, Aufbauhöhe nach Mass, Edelstahl 1.4301 / 304	Preis auf Anfrage	350 01 229 730
Mauerkonsole M4, Ausladung von 480 mm, Stahl verzinkt	355.–	350 01 229 405
Mauerkonsole M4, Ausladung von 100 mm, Stahl verzinkt	355.–	350 01 229 410
Platten zu Sockel M4		
Platten-Set, 8 Stück, 40 × 40 × 4 cm, (ca. 110 kg), Beton	149.–	350 01 226 908
Platten-Set, 8 Stück, 40 × 40 × 4 cm, (ca. 115 kg), 4 Stück Beton, 4 Stück mit Granitoptik	235.–	350 01 226 909
Platten-Set, 12 Stück, 40 × 40 × 4 cm, (ca. 165 kg), Beton	235.–	350 01 226 907
Platten-Set, 12 Stück, 40 × 40 × 4 cm, (ca. 170 kg), 8 Stück Beton, 4 Stück mit Granitoptik	315.–	350 01 226 906
Schutzhülle aus beschichtetem, reissfestem Polyestergewebe		
Schutzhülle mit Stab und Reissverschluss zu SOMBRANO®, Ø 350, 300 × 300	99.–	350 01 221 492
5 Stück Schutzhülle mit Stab und Reissverschluss zu SOMBRANO®, Ø 350, 300 × 300	459.–	350 01 221 493
Schutzhülle mit Stab und Reissverschluss zu SOMBRANO®, Ø 400, 400 × 300, 350 × 350	99.–	350 01 221 502
5 Stück Schutzhülle mit Stab und Reissverschluss zu SOMBRANO®, Ø 400, 400 × 300, 350 × 350	459.–	350 01 221 503
Diverses		
Osyrion 6 Akku-Licht für Stock Ø 30–50 mm, inkl. Ladegerät mit Eurostecker (Typ C), inkl. 1 Akku	149.–	350 01 557 950
Osyrion 4 Akku-Licht für Stock Ø 30–50 mm, inkl. Ladegerät mit Eurostecker (Typ C), inkl. 1 Akku	99.–	350 01 557 910
Reserve-Akku, 3.6 V, 2500 mAh (zu Osyrion 4 & 6)	49.–	350 01 557 920

¹ solange Vorrat

³ nur für glatte, fugenlose Oberflächenbeläge geeignet

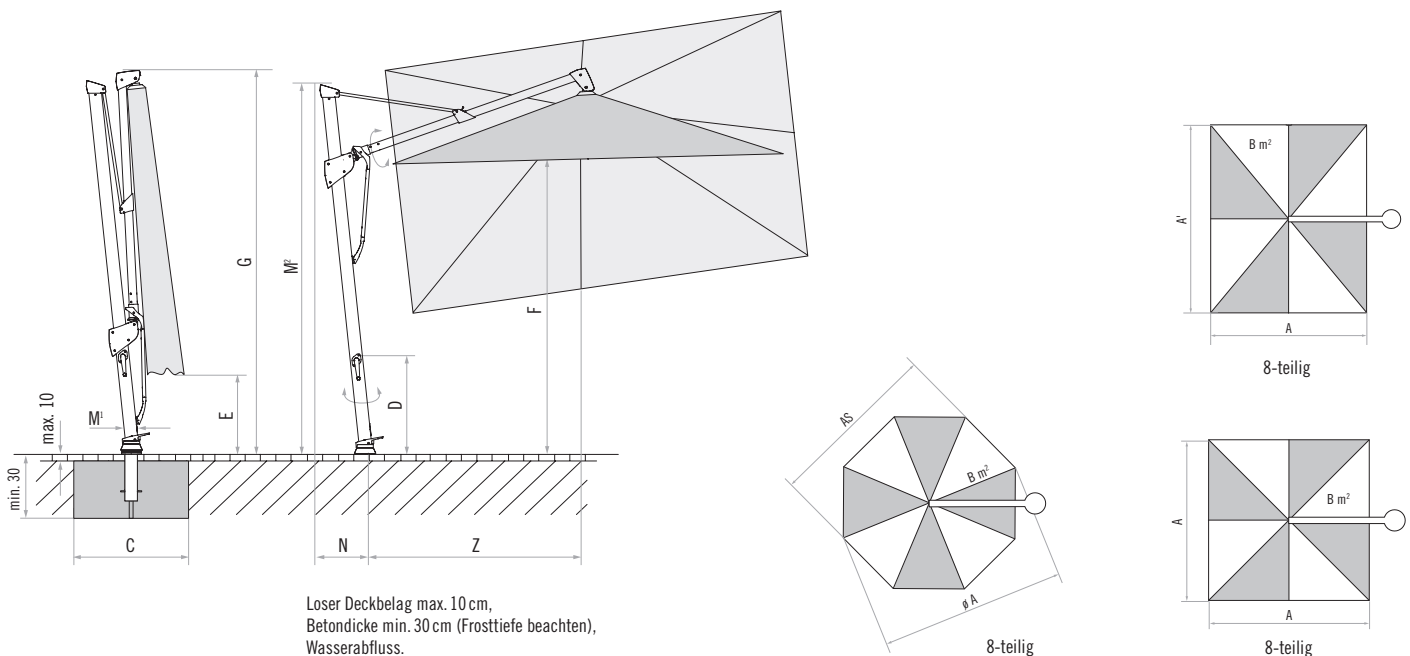

Gestell: Profilierter Stock (Ø 67 mm), Mast und Tragarm aus Aluminium mit eingebauter Gasdruckfeder (Hub 50 cm) zur Höhenverstellung, Schalenenteile aus glasfaserverstärktem TSG-Kunststoff, Führungen aus Teflon-modifiziertem Hochleistungskunststoff, Öffnungskurbel integriert. Mit abnehmbarer Handkurbel.

Schirmteil: 10-teilig, Schirmstreben verzinkt aus vergütetem Federstahl hellgrau, Kugelgelenk aus harteloxiertem Aluminium für Neigung des Schirmes in alle Richtungen.

Gestellmaterial: natureloxiert oder anthrazit pulverbeschichtet (RAL 5803 E71387 A10)

Gestellform: rund oder rechteckig

Schirmbezug: erhältlich in der Stoffklasse 5 (100% Polyacryl ca. 300 g/m²)

Volant: mit oder ohne erhältlich

Schutzhülle: im Lieferumfang inbegriffen

Befestigung:



PENDALEX® P+, Int. Patents reg. © Int. Design reg.

Sortiment PENDALEX® P+

Nenngrösse ohne Volant	Anzahl Streben	Stoffklasse 5 Farben 500 – 699		Bestellnummer Gestell natureloxiert	Bestellnummer Gestell anthrazit
		cm	UVP MWST inkl.		
Ø 300	10-teilig		2 795.–	014 00 300 171	014 00 300 301
	10-teilig		2 895.–	014 00 325 171	014 00 325 301
	10-teilig		2 995.–	014 00 350 171	014 00 350 301
285 × 230	10-teilig		2 895.–	014 00 285 171	014 00 285 301

Nenngrösse mit Volant	Anzahl Streben	Stoffklasse 5 Farben 500 – 699		Bestellnummer Gestell natureloxiert	Bestellnummer Gestell anthrazit
		cm	UVP MWST inkl.		
Ø 300	10-teilig		2 795.–	014 00 300 170	014 00 300 300
	10-teilig		2 895.–	014 00 325 170	014 00 325 300
	10-teilig		2 995.–	014 00 350 170	014 00 350 300
285 × 230	10-teilig		2 895.–	014 00 285 170	014 00 285 300

Sofortlieferprogramm

rund	Ø 325 / Ø 350	ohne Volant	INDIVIDUAL
rechteckig	285 × 230	ohne Volant	523 / 605 / 652 / 665 / 667

Nenngrösse	Seitenabstand	Mast Ø	Grundfläche	Kurbelhöhe	Schliesshöhe	Durchgangshöhe	Gesamthöhe	Masthöhe	Auskragung hinten	Länge Tragarm	Fundament	Mindestgewicht für Sockel	max. zul. Windg. offen
cm	cm	cm	m ²	cm	cm	cm	cm	cm	cm	cm	cm	kg	km/h (Bft.)
A	AS	M ¹	B	I	E	F	G	M ²	N	Z	C		
Ø 300	286	6.7	6.6	146...196	61...111	175...225	235...285	167...217	17...103	89...175	60 × 60	90	20(4)
Ø 325	310	6.7	7.8	146...196	48...98	175...225	235...285	167...217	17...103	89...175	60 × 60	90	20(4)
Ø 350	335	6.7	9.0	146...196	36...86	175...225	235...285	167...217	17...103	89...175	60 × 60	120	20(4)
285 × 230	-	6.7	6.6	146...196	36...86	175...225	235...285	167...217	17...103	89...175	60 × 60	90	20(4)

Die angegebenen Masse sind gerechnete Mittelwerte und können am Produkt leicht abweichen (± 2% ± 5 cm).

Die Höhenmasse basieren auf der Bodenhülse PX. Bei den Sockelvarianten weichen diese unerheblich ab.

Bei den Varianten mit der Bodenhülse M4 und Montageplatte M4/M8 reduzieren sich die angegebenen Höhenmasse um 9.5 – 10.5 cm.

Die maximal zulässigen Windgeschwindigkeiten gemäss Tabelle gelten für horizontal gestelltes Schirmteil und erfordern die fixe Verankerung im Boden.

Bei mehreren Schirmen ist ein Mindestabstand von 20 cm zwischen zwei Schirmen, sowie auch zu Wänden einzuhalten.

Zubehör PENDALEX® P+

	Verkaufspreise	Bestellnummer
	UVP MWST inkl.	
Befestigungsart Z (Standrohr Z zwingend notwendig)		
Betonsockel Z, 90 kg, Ø 75 × 11 cm	169.–	350 01 109 523
1 Palette (10 Stück) Betonsockel Z, 90 kg, Ø 75 × 11 cm	1 521.–	350 01 109 535
Granitsockel Z, 90 kg, 64 × 64 × 9 cm, Naturstein	299.–	350 01 109 515
Standrohr Z, P+, Stahl verzinkt	79.–	350 01 201 400
Standrohr Z, P+, Edelstahl 1.4301/304	145.–	350 01 201 500
³ Rollensockel Z oder M4 (Standrohr Z oder M4 zwingend notwendig)		
Rollensockel Z, 90 kg, 80 × 80 × 12.5, Decor-Betonguss	745.–	350 01 102 800
1 Palette (5 Stück) Rollensockel Z, 90 kg, 80 × 80 × 12.5 cm, Decor-Betonguss	3 539.–	350 01 102 850
Rollensockelrahmen M4, 150 kg, 80 × 80 × 14, Stahl verzinkt	925.–	350 01 103 000
Gewichte-Set Decor-Betonguss, 4 Stück 25101104500 (ca. 125 kg) zu 350 01 103 000	295.–	350 01 103 100
Befestigungsart PX (Übergangrohr PX zwingend notwendig)		
Bodenhülse PX, Stahl verzinkt	99.–	350 01 207 001
Bodenhülse PX, Edelstahl 1.4301/304	199.–	350 01 207 011
Übergangrohr PX, P+, Stahl verzinkt, natureloxiert	99.–	350 01 206 050
Übergangrohr PX, P+, Stahl verzinkt (für Gestell anthrazit)	99.–	350 01 206 040
Übergangrohr PX, P+, Edelstahl 1.4301/304, natureloxiert	199.–	350 01 206 020
Übergangrohr PX, P+, Edelstahl 1.4301/304 (für Gestell anthrazit)	199.–	350 01 206 030
Befestigungsart M4 (Standrohr M4 zwingend notwendig)		
Sockel M4, 120 kg, (für 8 Platten 40 × 40 × 4 cm), 91 × 91 × 11.5–15.5 cm, Stahl verzinkt (justier- und nivellierbar) (Preis ohne Betonelemente)	295.–	350 01 108 235
Abdeckung zu Sockel M4, 88 × 88 × 5 cm, Alu gebürstet (Imitat)	195.–	350 01 100 400
Rollen-Set zu Sockel M4 (bis max. 240 kg), Ø 5 cm, H = 5.5 cm, Stahl verzinkt	95.–	350 01 100 500
³ Granitsockel M4, 120 kg, 90 × 90 × 17 cm, Naturstein mit Rollen	695.–	350 01 109 475
Bodenhülse M4, Stahl verzinkt	149.–	350 01 226 510
Montageplatte M4/M8, 30 × 30 × 1.5 cm, Stahl verzinkt	225.–	350 01 226 921
Montageplatte M4 spezial, für Aufbauhöhe 50–149 mm, Stahl verzinkt	795.–	350 01 226 932
Montageplatte M4 spezial, für Aufbauhöhe 150–350 mm, Stahl verzinkt	795.–	350 01 226 930
Montageplatte M4 für Isolationsböden, Aufbauhöhe nach Mass, Edelstahl 1.4301/304	Preis auf Anfrage	350 01 229 730
Mauerkonsole M4, Ausladung von 480 mm, Stahl verzinkt	355.–	350 01 229 405
Mauerkonsole M4, Ausladung von 100 mm, Stahl verzinkt	355.–	350 01 229 410
¹ Standrohr M4, P+, Stahl graphitgrau	89.–	350 01 200 232
Standrohr M4, P+, Stahl verzinkt	89.–	350 01 200 235
Platten zu Sockel M4		
Platten-Set, 8 Stück, 40 × 40 × 4 cm, (ca. 110 kg), Beton	149.–	350 01 226 908
Platten-Set, 8 Stück, 40 × 40 × 4 cm, (ca. 115 kg), 4 Stück Beton, 4 Stück mit Granitoptik	235.–	350 01 226 909
Schutzhülle aus beschichtetem, reissfestem Polyestergewebe		
Schutzhülle mit Stab und Reissverschluss	99.–	350 01 609 931
Diverses		
Osyron 6 Akku-Licht für Stock Ø 30–50 mm, inkl. Ladegerät mit Eurostecker (Typ C), inkl. 1 Akku	149.–	350 01 557 950
Osyron 4 Akku-Licht für Stock Ø 30–50 mm, inkl. Ladegerät mit Eurostecker (Typ C), inkl. 1 Akku	99.–	350 01 557 910
Reserve-Akku, 3.6 V, 2500 mAh (zu Osyron 4 & 6)	49.–	350 01 557 920

¹ solange Vorrat

³ nur für glatte, fugenlose Oberflächenbeläge geeignet

Loser Deckbelag max. 10 cm, Betondicke min. 30 cm
(Frosttiefe beachten), Wasserabfluss.

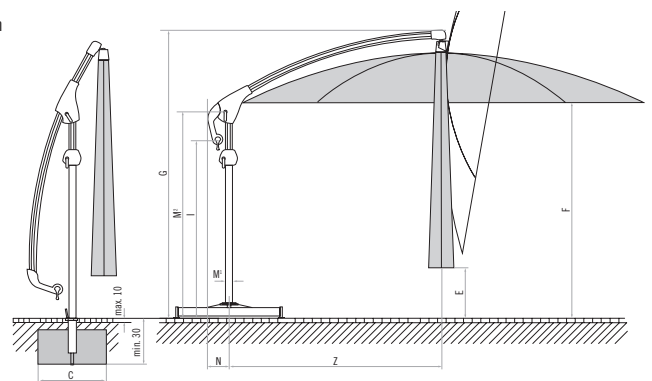
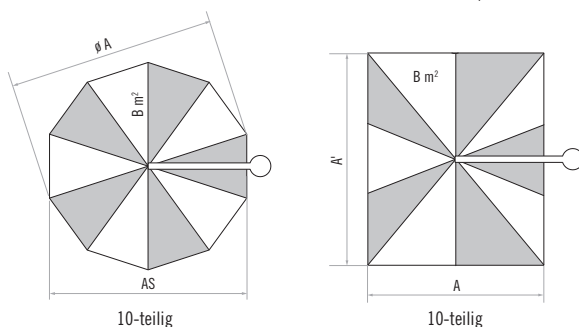

Gestell:	8-teilig aus Eukalyptusholz
Gestellmaterial:	Mast aus hochwertig lackiertem Eukalyptusholz mit zusätzlich stabilisierendem Aluminiumkern. Streben aus Eukalyptusholz. Edelstahl- und Aluminiumkomponenten silber pulverbeschichtet.
Gestellform:	quadratisch
Befestigung:	

Schirmbezug:	Erhältlich in der Stoffklasse 5 (100 % Polyacryl ca. 300 g/m ²)
Volant:	nur ohne erhältlich
Schutzhülle:	im Lieferumfang inbegriffen
Standrohr:	im Lieferumfang inbegriffen

Sortiment AURA

□	Nenngrösse ohne Volant	Anzahl Streben	Stoffklasse 5 Farben 500–699	UVP MWST inkl.	Bestellnummer Gestell Eukalyptusholz
	cm				
	350×350	8-teilig		4 250.–	111 00 351 751
	400×400	8-teilig		4 750.–	111 00 401 751

Sofortlieferprogramm

quadratisch	350×350/400×400	ohne Volant	INDIVIDUAL 523
-------------	-----------------	-------------	-------------------

Nenngrösse	Seitenabstand	Mast Ø	Grundfläche	Schliesshöhe	Durchgangshöhe	Gesamthöhe	Kurbelhöhe	Masthöhe	Länge Tragarm	Fundament	Mindestgewicht für Sockel	max. zul. Windg. offen
cm	cm	cm	m ²	cm	cm	cm	cm	cm	cm	cm	kg	km/h (Bft.)
A		M ¹	B	E	F	G	D	M ²	Z	C		
350×350	-	8.8×14	12.3	45	220	297	62	279	195	80×80	240	45 (6)
400×400	-	8.8×14	16	18	220	305	62	287	220	100×100	240	40 (6)

Die angegebenen Masse sind gerechnete Mittelwerte und können am Produkt leicht abweichen (± 2 % ± 5 cm).

Die Höhenmasse basieren auf der Bodenhülse M4. Bei der Variante Sockel M4, 240 kg plus 19 cm.

Die maximal zulässige Windgeschwindigkeit gemäss Tabelle gilt für horizontal gestelltes Schirmteil und erfordern eine fixe Verankerung im Boden.

Bei mehreren Schirmen ist ein Mindestabstand von 20 cm zwischen zwei Schirmen, sowie auch zu Wänden einzuhalten.

Das Öffnen und Schliessen mit einer Akku-Bohrmaschine ist nicht erlaubt.

Zubehör AURA

	Verkaufspreise		Bestellnummer
		UVP MWST inkl.	
Befestigungsart M4 (Standrohr im Lieferumfang inbegriffen)			
Sockel M4, 240 kg, (für 16 Platten 40 × 40 × 4 cm), 91 × 91 × 19–23 cm, Stahl verzinkt (justier- und nivellierbar) (Preis ohne Betonelemente)		415.–	350 01 108 435
Abdeckung zu Sockel M4, 88 × 88 × 5 cm, Alu gebürstet (Imitat)		195.–	350 01 100 400
Bodenhülse M4, Stahl verzinkt		149.–	350 01 226 510
Montageplatte M4/M8, 30 × 30 × 1.5 cm, Stahl verzinkt		225.–	350 01 226 921
Montageplatte M4 spezial, für Aufbauhöhe 50–149 mm, Stahl verzinkt		795.–	350 01 226 932
Montageplatte M4 spezial, für Aufbauhöhe 150–350 mm, Stahl verzinkt		795.–	350 01 226 930
Montageplatte M4 für Isolationsböden, Aufbauhöhe nach Mass, Edelstahl 1.4301/304	Preis auf Anfrage		350 01 229 730
Platten zu Sockel M4			
Platten-Set, 16 Stück, 40 × 40 × 4 cm, (ca. 220 kg), Beton		315.–	350 01 226 904
Platten-Set, 16 Stück, 40 × 40 × 4 cm, (ca. 225 kg), 12 Stück Beton, 4 Stück mit Granitoptik		385.–	350 01 226 903
Schutzhülle aus beschichtetem, reissfestem Polyestergewebe			
Schutzhülle mit Stab und Reissverschluss zu AURA, 350 × 350		275.–	350 01 609 731
Schutzhülle mit Stab und Reissverschluss zu AURA, 400 × 400		275.–	350 01 609 741

¹ solange Vorrat

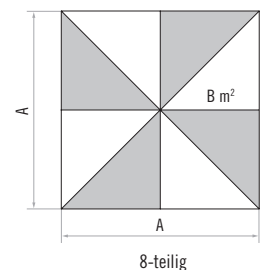
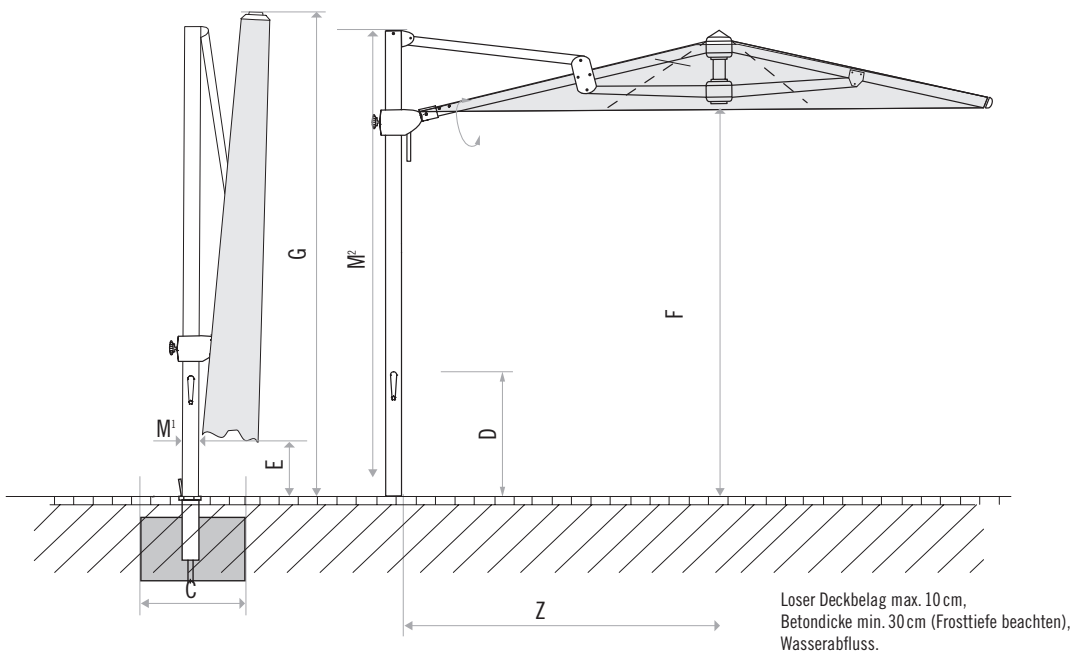



Gestell:	8-teilig aus Aluminium mit Kurbelantrieb. Zum Patent angemeldeter Öffnungsmechanismus für besonders hohe Schliesshöhen. Profilertes GLATZ-Mastprofil, 80 × 95 mm. Wandstärke: 4.5 mm. Dachstreben: 33 × 20 mm, mit abnehmbarer Handkurbel.
Gestellfarbe:	natureloxiert Zuschlag für pulverbeschichtete Schirmgestelle in RAL-Farben: Preis auf Anfrage
Gestellform:	rund, rechteckig oder quadratisch
Optionen:	dimmbare LED-Beleuchtung, direkt, indirekt und am Mast mit Motorantrieb für höchsten Komfort, Drehfuss

Schirmbezug:	erhältlich in der Stoffklasse 5 (100 % Polyacryl ca. 300 g/m ²)
Volant:	mit oder ohne erhältlich
Schutzhülle:	optional
Befestigung:	

AMBIENTE NOVA, Int. Patents pend.

Sortiment AMBIENTE NOVA

	Nenngrösse ohne Volant cm	Anzahl Streben	Stoffklasse 5 Farben 500–699		Bestellnummer Gestell natureloxiert
				UVP MWST inkl.	
	Ø 400	8-teilig		5 150.–	105 00 400 171
	Ø 500	8-teilig		5 650.–	105 00 500 171
	400 × 300	8-teilig		5 550.–	105 00 402 171
	450 × 350	8-teilig		5 650.–	105 00 452 171
	350 × 350	8-teilig		5 550.–	105 00 351 171
	400 × 400	8-teilig		5 650.–	105 00 401 171

	Nenngrösse mit Volant cm	Anzahl Streben	Stoffklasse 5 Farben 500–699		Bestellnummer Gestell natureloxiert
				UVP MWST inkl.	
	Ø 400	8-teilig		5 350.–	105 00 400 170
	Ø 500	8-teilig		5 850.–	105 00 500 170
	400 × 300	8-teilig		5 750.–	105 00 402 170
	450 × 350	8-teilig		5 850.–	105 00 452 170
	350 × 350	8-teilig		5 750.–	105 00 351 170
	400 × 400	8-teilig		5 850.–	105 00 401 170

Nenngrösse	Seitenabstand	Mast Ø	Grundfläche	Kurbelhöhe	Schliesshöhe	Durchgangshöhe	Gesamthöhe	Masthöhe	Länge Tragarm	Fundament	Mindestgewicht für Sockel	max. zul. Windg. offen
cm	cm	cm	m ²	cm	cm	cm	cm	cm	cm	cm	kg	km/h (Bft.)
A	AS	M'	B	D	E	F	G	M ²	Z	C		
Ø 400	370	14.5 × 8.5	11.3	89.5	158	225	365	295	231	80 × 80	240	50 (6)
Ø 500	460	14.5 × 8.5	17.7	89.5	146	225	401	295	279	100 × 100	430	40 (6)
400 × 300	-	14.5 × 8.5	12	89.5	80	225	334	295	183	80 × 80	240	50 (6)
450 × 350	-	14.5 × 8.5	15.8	89.5	80	225	368	295	231	100 × 100	430	45 (6)
350 × 350	-	14.5 × 8.5	12.3	89.5	92	225	343	295	212	80 × 80	240	50 (6)
400 × 400	-	14.5 × 8.5	16	89.5	80	225	367	295	231	100 × 100	430	45 (6)

Die angegebenen Masse sind gerechnete Mittelwerte und können am Produkt leicht abweichen (± 2 % ± 5 cm).

Die Höhenmasse basieren auf der Bodenhülse M4. Bei den Sockelvarianten weichen diese unerheblich ab.

Die maximal zulässigen Windgeschwindigkeiten gemäss Tabelle gelten für horizontal gestelltes Schirmteil und erfordern die fixe Verankerung im Boden.

Bei mehreren Schirmen ist ein Mindestabstand von 20 cm zwischen zwei Schirmen, sowie auch zu Wänden einzuhalten.

Das Öffnen und Schliessen ist auch mit einer Akku-Bohrmaschine möglich. Der erforderliche Einsatz wird mit der Kurbel mitgeliefert.

Zubehör AMBIENTE NOVA

	Verkaufspreise	Bestellnummer
	UVP MWST inkl.	
Befestigungsart M4/M8/M16 (Standrohr M4 zwingend notwendig)		
Sockel M4/M8/M16, 430 kg/620 kg (8 oder 12 Betonelemente) 101.2×101.2×22–26/31–35 cm, Stahl verzinkt (Preis ohne Betonelemente)	615.–	350 01 226 945
Montageplatte M4/M8, 30×30×1.5 cm, Stahl verzinkt	225.–	350 01 226 921
Befestigungsart M4 (Standrohr M4 zwingend notwendig)		
Sockel M4, 240 kg, (für 16 Platten 40×40×4 cm), 91×91×19–23 cm, Stahl verzinkt (justier- und nivellierbar) (Preis ohne Betonelemente)	415.–	350 01 108 435
Abdeckung zu Sockel M4, 88×88×5 cm, Alu gebürstet (Imitat)	195.–	350 01 100 400
Rollen-Set zu Sockel M4 (bis max. 240 kg), Ø 5 cm, H = 5.5 cm, Stahl verzinkt	95.–	350 01 100 500
Bodenhülse M4, Stahl verzinkt	149.–	350 01 226 510
Montageplatte M4 spezial, für Aufbauhöhe 50–149 mm, Stahl verzinkt	795.–	350 01 226 932
Montageplatte M4 spezial, für Aufbauhöhe 150–350 mm, Stahl verzinkt	795.–	350 01 226 930
Montageplatte M4 für Isolationsböden, Aufbauhöhe nach Mass, Edelstahl 1.4301/304	Preis auf Anfrage	350 01 229 730
Mauerkonsole M4, Ausladung von 480 mm, Stahl verzinkt	355.–	350 01 229 405
Mauerkonsole M4, Ausladung von 100 mm, Stahl verzinkt	355.–	350 01 229 410
Standrohr M4 zu AMBIENTE NOVA		
Dreh-Adapter M4 zu M4, 300° schwenkbar, ab Q2/20	995.–	350 01 227 090
Betonelemente zu Sockel M4/M8/M16		
Betonelement-Set, 8 Stück, 48.3×48.3×9.4 cm, (ca. 385 kg), Beton	765.–	350 01 226 948
Platten zu Sockel M4		
Platten-Set, 16 Stück, 40×40×4 cm, (ca. 220 kg), Beton	315.–	350 01 226 904
Platten-Set, 16 Stück, 40×40×4 cm, (ca. 225 kg), 12 Stück Beton, 4 Stück mit Granitoptik	385.–	350 01 226 903
Schutzhülle aus beschichtetem, reissfestem Polyestergewebe		
Schutzhülle mit Stab und Reissverschluss zu 345×80	275.–	350 01 609 813
Elektro-Zubehör		
LED warmweiss, direkt, indirekt und am Mast, dimmbar (3-Kanal Fernbedienung zwingend notwendig)	995.–	350 01 561 010
Motorantrieb zu AMBIENTE NOVA (3-Kanal Fernbedienung zwingend notwendig), ab Q2/20	1 295.–	350 01 561 100
LED warmweiss und Motorantrieb zu AMBIENTE NOVA (7-Kanal Fernbedienung zwingend notwendig), ab Q2/20	1 995.–	350 01 561 110
Fernbedienung, für Wandmontage, IP20, 3-Kanal, weiss	135.–	350 01 555 270
Fernbedienung, für Wandmontage, IP20, 7-Kanal, weiss	195.–	350 01 555 280
Fernbedienung, inkl. Wandhalter, IP20, 7-Kanal, schwarz	195.–	350 01 555 290

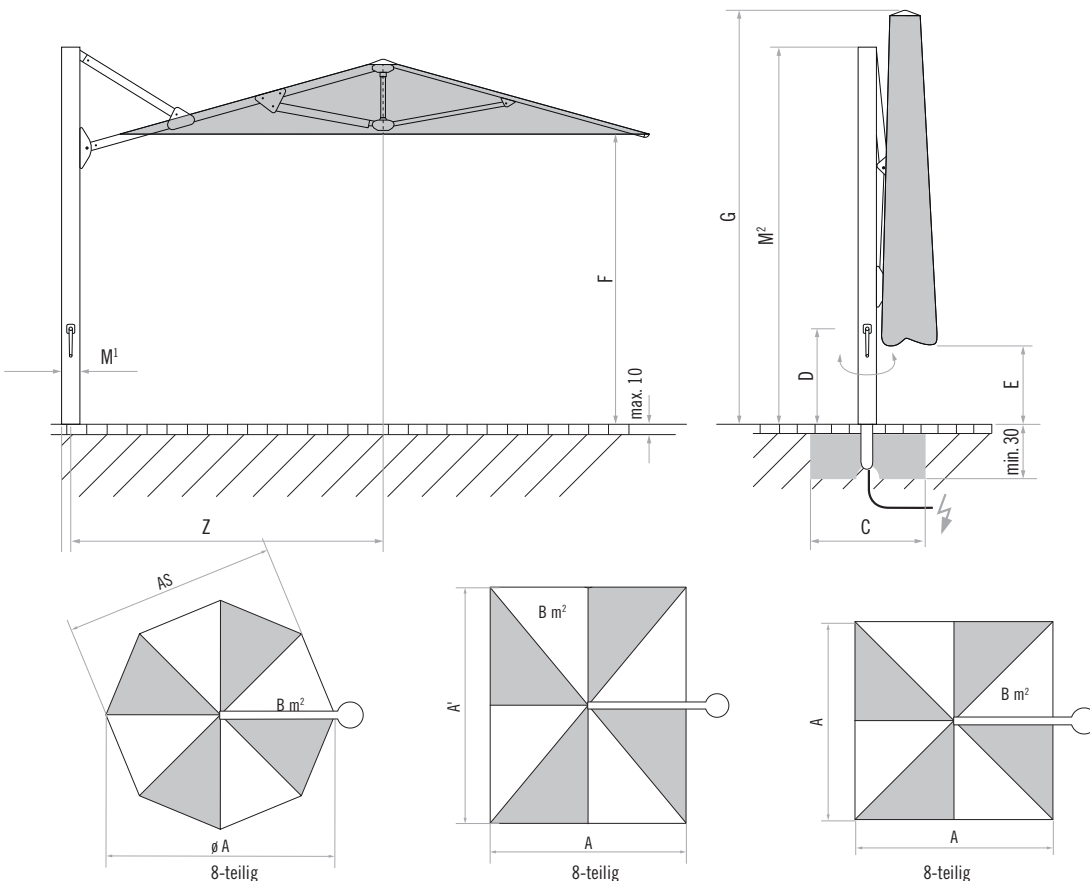

Looser Deckbelag max. 10 cm,
Betondicke min. 30 cm (Frosttiefe beachten),
Wasserabfluss, Zuleitung Motor, 2-adrig.

Gestell: 8-teilig aus Aluminium mit Kurbelantrieb. Zum Patent angemeldeter Öffnungsmechanismus, für besonders hohe Schliesshöhen. Das Mastprofil ist oval 66 × 95 × 3 mm. Mit Handkurbel.

Gestellmaterial: natureloxiert oder graphitgrau pulverbeschichtet

Gestellform: rechteckig oder quadratisch

Befestigung:



FORTANO®, Int. Patents pend.

Schirmbezug: selbstspannend durch flexible Strebenenden, erhältlich in der Stoffklasse 5 (100% Polyacryl ca. 300 g/m²) oder der Stoffklasse 4 (100% Polyester ca. 250 g/m²)

Volant: nur ohne erhältlich

Schutzhülle: im Lieferumfang inbegriffen

easy

Gestellmaterial: graphitgrau pulverbeschichtet (RAL 5803 E 90070 A10)

Schirmbezug: erhältlich in der Stoffklasse 2 (100% Polyester ca. 220 g/m²)

Sortiment FORTANO®

Nenngrösse ohne Volant cm	Anzahl Streben	Stoffklasse 4 Farben 400–499	Stoffklasse 5 Farben 500–699	Bestellnummer Gestell natureloxiert	Bestellnummer Gestell graphitgrau
		UVP MWST inkl.	UVP MWST inkl.		
300 × 300	8-teilig	1 575.–	2 095.–	094 00 310 171	094 00 310 321
400 × 300	8-teilig	1 875.–	2 495.–	094 00 402 171	094 00 402 321

Sortiment FORTANO® *easy*

Nenngrösse ohne Volant cm	Anzahl Streben	Stoffklasse 2 Farben 150	Bestellnummer Gestell graphitgrau
		UVP MWST inkl.	
300 × 300	8-teilig	1 145.–	094 00 310 321
400 × 300	8-teilig	1 345.–	094 00 402 321

Sofortlieferprogramm

			<i>easy</i>	INDIVIDUAL
quadratisch	300 × 300	ohne Volant	150	453
rechteckig	400 × 300	ohne Volant	150	453

Nenngrösse	Seitenabstand	Mast Ø	Grundfläche	Kurbelhöhe	Schliesshöhe	Durchgangshöhe	Gesamthöhe	Masthöhe	Auskragung hinten	Länge Tragarm	Fundament	Mindestgewicht für Sockel	max. zul. Windg. offen
cm	cm	cm	m ²	cm	cm	cm	cm	cm	cm	cm	cm	kg	km/h (Bft.)
A	AS	M ¹	B	D	E	F	G	M ²	N	Z	C		
300 × 300	-	6.6 × 9.5	9	106	105	215	320	265	12	175	60 × 60	120	60 (7)
400 × 300	-	6.6 × 9.5	12	106	65	215	320	265	12	175	60 × 60	150	50 (6)

Die angegebenen Masse sind gerechnete Mittelwerte und können am Produkt leicht abweichen (± 2% ± 5 cm).

Die Höhenmasse basieren auf der Bodenhülse M4. Beim Sockel M4, 120 kg weichen diese um plus 11.5 cm und beim Sockel M4, 180 kg um plus 15.5 cm ab. Die maximal zulässigen Windgeschwindigkeiten gemäss Tabelle gelten für horizontal gestelltes Schirmteil und erfordern die fixe Verankerung im Boden.

Bei mehreren Schirmen ist ein Mindestabstand von 20 cm zwischen zwei Schirmen, sowie auch zu Wänden einzuhalten.

Zubehör FORTANO®

	Verkaufspreise	Bestellnummer
	UVP MWST inkl.	
³ Rollensockel M4 (Gewichte-Set zwingend notwendig)		
Rollensockelrahmen M4, 150 kg, 80 × 80 × 14, Stahl verzinkt	925.–	350 01 103 000
Gewichte-Set Decor-Betonguss, 4 Stück 25101104500 (ca. 125 kg) zu 350 01 103 000	295.–	350 01 103 100
Befestigungsart M4 (Standfuss oder Drehfuss M4 zwingend notwendig)		
Sockel M4, 120 kg, (für 8 Platten 40 × 40 × 4 cm), 91 × 91 × 11.5–15.5 cm, Stahl verzinkt (justier- und nivellierbar) (Preis ohne Betonelemente)	295.–	350 01 108 235
Sockel M4, 180 kg, (für 12 Platten 40 × 40 × 4 cm), 91 × 91 × 15.5–19.5 cm, Stahl verzinkt (justier- und nivellierbar) (Preis ohne Betonelemente)	345.–	350 01 108 335
Abdeckung zu Sockel M4, 88 × 88 × 5 cm, Alu gebürstet (Imitat)	195.–	350 01 100 400
Rollen-Set zu Sockel M4 (bis max. 240 kg), Ø 5 cm, H= 5.5 cm, Stahl verzinkt	95.–	350 01 100 500
³ Granitsockel M4, 120 kg, 90 × 90 × 17 cm, Naturstein mit Rollen		
Bodenhülse M4, Stahl verzinkt	149.–	350 01 226 510
Montageplatte M4 / M8, 30 × 30 × 1.5 cm, Stahl verzinkt	225.–	350 01 226 921
Montageplatte M4 spezial, für Aufbauhöhe 50–149 mm, Stahl verzinkt	795.–	350 01 226 932
Montageplatte M4 spezial, für Aufbauhöhe 150–350 mm, Stahl verzinkt	795.–	350 01 226 930
Montageplatte M4 für Isolationsböden, Aufbauhöhe nach Mass, Edelstahl 1.4301 / 304	Preis auf Anfrage	350 01 229 730
Mauerkonsole M4, Ausladung von 480 mm, Stahl verzinkt	355.–	350 01 229 405
Mauerkonsole M4, Ausladung von 100 mm, Stahl verzinkt	355.–	350 01 229 410
Standfuss M4 zu FORTANO	95.–	350 01 220 940
Drehfuss M4 zu FORTANO	149.–	350 01 220 950
Platten zu Sockel M4		
Platten-Set, 8 Stück, 40 × 40 × 4 cm, (ca. 110 kg), Beton	149.–	350 01 226 908
Platten-Set, 8 Stück, 40 × 40 × 4 cm, (ca. 115 kg), 4 Stück Beton, 4 Stück mit Granitoptik	235.–	350 01 226 909
Platten-Set, 12 Stück, 40 × 40 × 4 cm, (ca. 165 kg), Beton	235.–	350 01 226 907
Platten-Set, 12 Stück, 40 × 40 × 4 cm, (ca. 170 kg), 8 Stück Beton, 4 Stück mit Granitoptik	315.–	350 01 226 906
Schutzhülle aus beschichtetem, reissfestem Polyestergewebe		
Schutzhülle mit Stab und Reissverschluss zu 300 × 300	99.–	350 01 221 492
Schutzhülle mit Stab und Reissverschluss zu 400 × 300	99.–	350 01 221 502
Diverses		
Osyron 6 Akku-Licht für Stock Ø 30–50 mm, inkl. Ladegerät mit Eurostecker (Typ C), inkl. 1 Akku	149.–	350 01 557 950
Osyron 4 Akku-Licht für Stock Ø 30–50 mm, inkl. Ladegerät mit Eurostecker (Typ C), inkl. 1 Akku	99.–	350 01 557 910
Reserve-Akku, 3.6 V, 2500 mAh (zu Osyron 4 & 6)	49.–	350 01 557 920

¹ solange Vorrat

³ nur für glatte, fugenlose Oberflächenbeläge geeignet

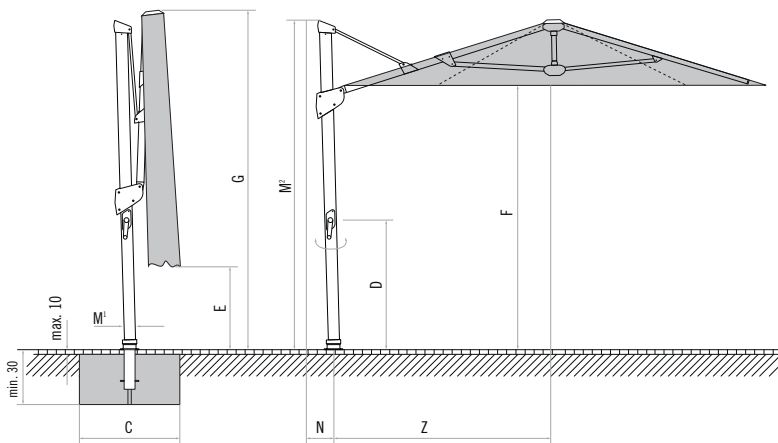

Loser Deckbelag max. 10 cm,
Betondicke min. 30 cm (Frosttiefe beachten),
Wasserabfluss.

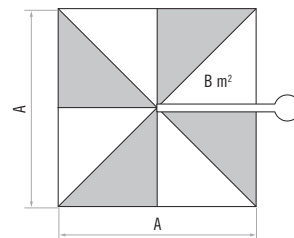

8-teilig

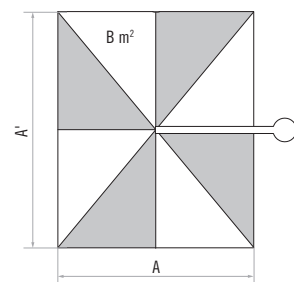

8-teilig

Gestell: 8-teilig aus Aluminium natureloxiert, 100% rostfrei, Schrauben und Nieten aus Edelstahl, mit zweiteiligem profiliertem Mast 38.4 x 2 mm, gegenläufiges Öffnungsprinzip für leichtes Öffnen.

Gestellmaterial: natureloxiert

Gestellform: rund oder quadratisch

Befestigung:



FORTINO®, ©Int. Design reg.

Schirmbezug: selbstspannend durch flexible Strebenenden, erhältlich in der Stoffklasse 5 (100% Polyacryl ca. 300 g/m²) oder der Stoffklasse 4 (100% Polyester ca. 250 g/m²)

Volant: nur ohne erhältlich

Schutzhülle: optional

easy

Schirmbezug: erhältlich in der Stoffklasse 2 (100 % Polyester ca. 220 g/m²)

Sortiment FORTINO®

Nenngrösse ohne Volant	Anzahl Streben	Stoffklasse 4 Farben 400–499		Stoffklasse 5 Farben 500–699		Bestellnummer Gestell natureloxiert
		UVP	MWST inkl.	UVP	MWST inkl.	
cm Ø 250	8-teilig		520.–		615.–	310 00 250 171
			570.–		775.–	310 00 300 171
cm 200×200	8-teilig		520.–		725.–	310 00 201 171
			595.–		845.–	310 00 241 171

Sortiment FORTINO® easy

Nenngrösse ohne Volant	Anzahl Streben	Stoffklasse 2 Farben 150		Bestellnummer Gestell natureloxiert
		UVP	MWST inkl.	
cm Ø 250	8-teilig		329.–	310 00 250 171
			369.–	310 00 300 171
cm 200×200	8-teilig		329.–	310 00 201 171
			389.–	310 00 241 171

Sofortlieferprogramm

			easy	INDIVIDUAL
rund	Ø 250/Ø 300	ohne Volant	150	453
quadratisch	200×200/240×240	ohne Volant	150	453

Nenngrösse	Seitenabstand	Mast Ø	Grundfläche	Schliesshöhe	Durchgangshöhe	Gesamthöhe	Höhe offen	Fundament	Mindestgewicht für Sockel	max. zul. Windg. offen
cm	cm	cm	m ²	cm	cm	cm	cm	cm	kg	km/h (Bft.)
A	AS	M	B	E	F	G	H	C		
Ø 250	230	3.8	4.4	155	205	290	260	60×60	55	80 (9)
Ø 300	275	3.8	6.4	140	205	305	265	70×70	70	60 (7)
200×200	–	3.8	4.0	130	205	280	245	60×60	55	70 (8)
240×240	–	3.8	5.8	115	205	295	250	70×70	70	60 (7)

Die angegebenen Masse sind gerechnete Mittelwerte und können am Produkt leicht abweichen (± 2% ± 5 cm).

Die Höhenmasse basieren auf der Bodenhülse BT. Bei den Sockelvarianten weichen diese unerheblich ab. Ausgenommen Stahlsockel minus 5 cm.

Die maximal zulässigen Windgeschwindigkeiten gemäss Tabelle erfordern die fixe Verankerung im Boden.

Bei mehreren Schirmen ist ein Mindestabstand von 20 cm zwischen zwei Schirmen, sowie auch zu Wänden einzuhalten.

Zubehör FORTINO®

	Verkaufspreise		Bestellnummer
		UVP MWST inkl.	
Befestigungsart Z (Standrohr Z zwingend notwendig)			
Betonsockel Z, 55 kg, Ø 60 × 11 cm		89.–	350 01 109 528
1 Palette (20 Stück) Betonsockel Z, 55 kg, Ø 60 × 11 cm		1 602.–	350 01 109 534
Betonsockel Z, 70 kg, Ø 75 × 9 cm		139.–	350 01 109 527
³ Granitsockel Z, 55 kg, 55 × 55 × 9 cm, Naturstein, mit Rollen und ausziehbarem Handgriff		189.–	350 01 109 445
Stahlsockel Z, 40 kg, 58.5 × 58.5 × 2 cm, Stahl verzinkt		459.–	350 01 100 210
Beschwerungsplatte 30 kg, 57.5 × 57.5 × 1.7 cm, Stahl verzinkt		299.–	350 01 100 310
Mauerkonsole Z, 180 mm, Stahl verzinkt		125.–	350 01 205 000
Standrohr Z, Ø 35/38–39 mm, Stahl verzinkt		69.–	350 01 201 010
Standrohr Z, Ø 35/38–39 mm, Edelstahl 1.4301/304		125.–	350 01 201 100
³Rollensockel Z (Standrohr Z zwingend notwendig)			
Rollensockel Z, 55 kg, 65 × 65 × 11 cm, Decor-Betonguss		525.–	350 01 102 900
1 Palette (5 Stück) Rollensockel Z, 55 kg, 65 × 65 × 11 cm, Decor-Betonguss		2 494.–	350 01 102 950
Rollensockel Z, 90 kg, 80 × 80 × 12.5 cm, Decor-Betonguss		745.–	350 01 102 800
1 Palette (5 Stück) Rollensockel Z, 90 kg, 80 × 80 × 12.5 cm, Decor-Betonguss		3 539.–	350 01 102 850
Befestigungsart BT (Übergangrohr BT zwingend notwendig)			
Bodenhülse BT, Stahl verzinkt		99.–	350 01 206 100
Übergangrohr BT, Ø 35/38–39 mm, Stahl verzinkt		79.–	350 01 206 210
Schutzhülle aus beschichtetem, reissfestem Polyestergewebe			
Schutzhülle mit Stab und Reissverschluss		59.–	350 01 609 980
10 Stück Schutzhülle mit Stab und Reissverschluss		545.–	350 01 609 974

¹ solange Vorrat

³ nur für glatte, fugenlose Oberflächenbeläge geeignet

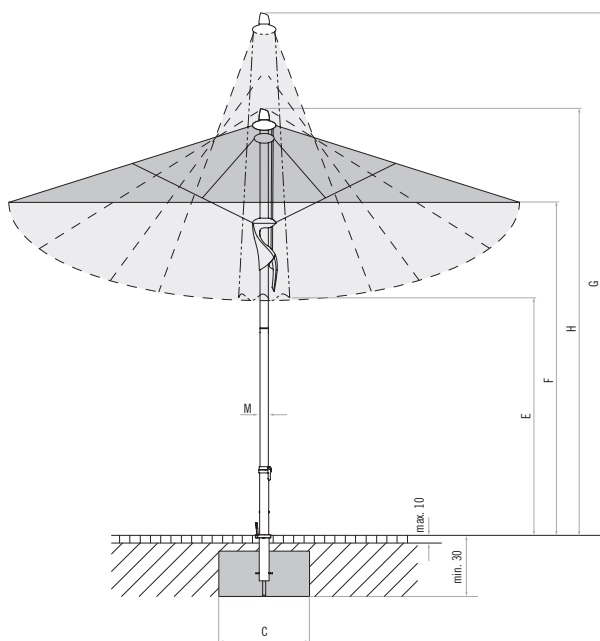

Loser Deckbelag max. 10 cm,
Betondicke min. 30 cm (Frosttiefe beachten),
Wasserabfluss.

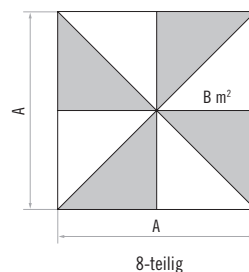
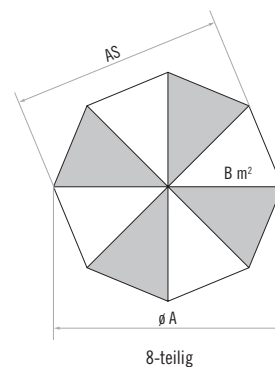

Gestell: 8-teilig aus Aluminium natureloxiert, 100% rostfrei, Schrauben und Nieten aus Edelstahl, mit zweiteiligem profiliertem Mast
55×2.5 mm, gegenläufiges Öffnungsprinzip für leichtes Öffnen.

Gestellmaterial: natureloxiert

Gestellform: rund, rechteckig oder quadratisch

Befestigung:



FORTERO®, ©Int. Design reg.

Schirmbezug: selbstspannend durch flexible Strebenenden, erhältlich in der Stoffklasse 5 (100% Polyacryl ca. 300 g/m²) oder der Stoffklasse 4 (100% Polyester ca. 250 g/m²)

Volant: nur ohne erhältlich

Schutzhülle: optional

easy

Schirmbezug: erhältlich in der Stoffklasse 2 (100 % Polyester ca. 220 g/m²)

Sortiment FORTERO®

	Nenngrösse ohne Volant	Anzahl Streben	Stoffklasse 4	Stoffklasse 5	Bestellnummer Gestell natureloxiert
			Farben 400–499	Farben 500–699	
	cm		UVP MWST inkl.	UVP MWST inkl.	
	∅ 350	8-teilig	955.–	1 275.–	320 00 350 171
	∅ 400	8-teilig	1 195.–	1 595.–	320 00 400 171
	300×200	8-teilig	955.–	1 275.–	320 00 302 171
	350×250	8-teilig	1 175.–	1 495.–	320 00 352 171
	250×250	8-teilig	825.–	1 275.–	320 00 251 171
	300×300	8-teilig	1 025.–	1 495.–	320 00 301 171
	350×350	8-teilig	1 225.–	1 695.–	320 00 351 171

Sortiment FORTERO® *easy*

	Nenngrösse ohne Volant	Anzahl Streben	Stoffklasse 2	Bestellnummer Gestell natureloxiert
			Farben 150	
	cm		UVP MWST inkl.	
	∅ 350	8-teilig	615.–	320 00 350 171
	∅ 400	8-teilig	795.–	320 00 400 171
	300×200	8-teilig	615.–	320 00 302 171
	350×250	8-teilig	815.–	320 00 352 171
	250×250	8-teilig	615.–	320 00 251 171
	300×300	8-teilig	715.–	320 00 301 171
	350×350	8-teilig	825.–	320 00 351 171

Sofortlieferprogramm

			<i>easy</i>	INDIVIDUAL
rund	∅ 350/∅ 400	ohne Volant	150	453
rechteckig	300×200/350×250	ohne Volant	150	453
quadratisch	250×250/300×300/350×350	ohne Volant	150	453

Nenngrösse	Seitenabstand	Mast ∅	Grundfläche	Schliesshöhe	Durchgangshöhe	Gesamthöhe	Höhe offen	Fundament	Mindestgewicht für Sockel	max. zul. Windg. offen
cm	cm	cm	m ²	cm	cm	cm	cm	cm	kg	km/h (Bft.)
A	AS	M	B	E	F	G	H	C		
∅ 350	325	5.5	8.7	125	205	310	260	70×70	90	55 (7)
∅ 400	370	5.5	11.3	120	205	330	270	80×80	120	50 (7)
300×200	–	5.5	6.0	120	205	310	260	70×70	70	60 (7)
350×250	–	5.5	8.8	110	205	335	270	70×70	90	55 (7)
250×250	–	5.5	6.3	110	205	295	255	70×70	70	70 (8)
300×300	–	5.5	9.0	95	205	315	260	70×70	90	60 (7)
350×350	–	5.5	12.3	85	205	345	270	80×80	120	50 (7)

Die angegebenen Masse sind gerechnete Mittelwerte und können am Produkt leicht abweichen (± 2 % ± 5 cm).

Die Höhenmasse basieren auf der Bodenhülse M4. Bei den Sockelvarianten weichen diese um plus 11.5–15.5 cm ab.

Die maximal zulässigen Windgeschwindigkeiten gemäss Tabelle erfordern die fixe Verankerung im Boden.

Bei mehreren Schirmen ist ein Mindestabstand von 20 cm zwischen zwei Schirmen, sowie auch zu Wänden einzuhalten.

Zubehör FORTERO®

	Verkaufspreise	Bestellnummer
	UVP MWST inkl.	
Befestigungsart Z (Standrohr Z zwingend notwendig)		
Betonsockel Z, 70 kg, Ø 75 × 9 cm	139.–	350 01 109 527
Betonsockel Z, 90 kg, Ø 75 × 11 cm	169.–	350 01 109 523
1 Palette (10 Stück) Betonsockel Z, 90 kg, Ø 75 × 11 cm	1 521.–	350 01 109 535
Granitsockel Z, 90 kg, 64 × 64 × 9 cm, Naturstein	299.–	350 01 109 515
Stahlsockel Z, 40 kg, 58.5 × 58.5 × 2 cm, Stahl verzinkt	459.–	350 01 100 210
Beschwerungsplatte 30 kg, 57.5 × 57.5 × 1.7 cm, Stahl verzinkt	299.–	350 01 100 310
Standrohr Z, Ø 48/55 mm, Stahl verzinkt	79.–	350 01 201 210
Standrohr Z, Ø 48/55 mm, Edelstahl 1.4301/304	145.–	350 01 201 300
³ Rollensockel Z oder M4 (Standrohr Z oder M4 zwingend notwendig)		
Rollensockel Z, 90 kg, 80 × 80 × 12.5, Decor-Betonguss	745.–	350 01 102 800
1 Palette (5 Stück) Rollensockel Z, 90 kg, 80 × 80 × 12.5 cm, Decor-Betonguss	3 539.–	350 01 102 850
Rollensockelrahmen M4, 150 kg, 80 × 80 × 14, Stahl verzinkt	925.–	350 01 103 000
Gewichte-Set Decor-Betonguss, 4 Stück 25101104500 (ca. 125 kg) zu 350 01 103 000	295.–	350 01 103 100
Befestigungsart M4 (Standrohr M4 zwingend notwendig)		
Sockel M4, 120 kg, (für 8 Platten 40 × 40 × 4 cm), 91 × 91 × 11.5–15.5 cm, Stahl verzinkt (justier- und nivellierbar) (Preis ohne Betonelemente)	295.–	350 01 108 235
Abdeckung zu Sockel M4, 88 × 88 × 5 cm, Alu gebürstet (Imitat)	195.–	350 01 100 400
Rollen-Set zu Sockel M4 (bis max. 240 kg), Ø 5 cm, H = 5.5 cm, Stahl verzinkt	95.–	350 01 100 500
³ Granitsockel M4, 120 kg, 90 × 90 × 17 cm, Naturstein mit Rollen		
Bodenhülse M4, Stahl verzinkt	149.–	350 01 226 510
Montageplatte M4/M8, 30 × 30 × 1.5 cm, Stahl verzinkt	225.–	350 01 226 921
Montageplatte M4 spezial, für Aufbauhöhe 50–149 mm, Stahl verzinkt	795.–	350 01 226 932
Montageplatte M4 spezial, für Aufbauhöhe 150–350 mm, Stahl verzinkt	795.–	350 01 226 930
Montageplatte M4 für Isolationsböden, Aufbauhöhe nach Mass, Edelstahl 1.4301/304	Preis auf Anfrage	350 01 229 730
Mauerkonsole M4, Ausladung von 480 mm, Stahl verzinkt	355.–	350 01 229 405
Mauerkonsole M4, Ausladung von 100 mm, Stahl verzinkt	355.–	350 01 229 410
Standrohr M4, Ø 48/55 mm, Stahl verzinkt	79.–	350 01 200 035
Platten zu Sockel M4		
Platten-Set, 8 Stück, 40 × 40 × 4 cm, (ca. 110 kg), Beton	149.–	350 01 226 908
Platten-Set, 8 Stück, 40 × 40 × 4 cm, (ca. 115 kg), 4 Stück Beton, 4 Stück mit Granitoptik	235.–	350 01 226 909
Schutzhülle aus beschichtetem, reissfestem Polyestergewebe		
Schutzhülle mit Stab und Reissverschluss	99.–	350 01 609 981
Diverses		
Bistrotisch (silbergrau)	199.–	350 01 900 100
Osyron 8 Akku-Licht für Stock Ø 48–68 mm, inkl. Ladegerät mit Eurostecker (Typ C), inkl. 1 Akku	199.–	350 01 557 960
Reserve-Akku, 3.7 V, 4800 mAh (zu Osyron 8)	69.–	350 01 557 970

¹ solange Vorrat

³ nur für glatte, fugenlose Oberflächenbeläge geeignet

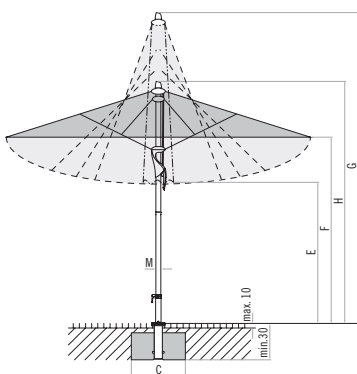

Losser Deckbelag max. 10 cm,
Betondeicke min. 30 cm (Frosttiefe beachten),
Wasserabfluss.

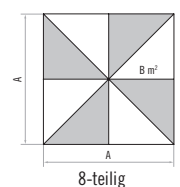
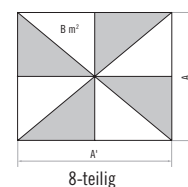
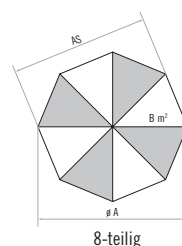

Gestell: 8-teilig aus Aluminium natureloxiert, 100% rostfrei, Schrauben und Nieten aus Edelstahl, mit zweiteiligem profiliertem Mast 67 × 3 mm, gegenläufiges Öffnungsprinzip für leichtes Öffnen.

Gestellmaterial: natureloxiert

Gestellform: rund, rechteckig oder quadratisch

Befestigung:



Schirmbezug: selbstspannend durch flexible Strebenenden, erhältlich in der Stoffklasse 5 (100% Polyacryl ca. 300 g/m²) und in der Stoffklasse 4 (100% Polyester ca. 250 g/m²)

Volant: nur ohne erhältlich

Schutzhülle: optional

Integrierte LED Beleuchtung: 2 Helligkeitsstufen ca. 90/160 lx
Farbtemperatur ca. 3'000 K (warmweiss)
230VAC, 50Hz, 55W inkl. Anschluss-Stecker IP68
LED ist in den Streben integriert.
Ein Nachrüsten ist nicht möglich.

easy

Schirmbezug: erhältlich in der Stoffklasse 2 (100% Polyester ca. 220 g/m²)

FORTELLO®, © Int. Design reg.

Sortiment FORTELLO®

Neingrösse ohne Volant	Anzahl Streben	ohne LED		Bestellnummer Gestell natureloxiert ohne LED	mit LED		Bestellnummer Gestell natureloxiert mit LED
		Stoffklasse 4 Farben 400–499	Stoffklasse 5 Farben 500–699		Stoffklasse 4 Farben 400–499	Stoffklasse 5 Farben 500–699	
cm		UVP MWST inkl.	UVP MWST inkl.		UVP MWST inkl.	UVP MWST inkl.	
Ø 450	8-teilig	1 745.–	2 100.–	325 00 450 171	2 165.–	2 520.–	327 00 450 171
350 × 250	8-teilig	1 445.–	1 825.–	325 00 352 171	1 865.–	2 245.–	327 00 352 171
400 × 300	8-teilig	1 545.–	1 925.–	325 00 402 171	1 965.–	2 345.–	327 00 402 171
300 × 300	8-teilig	1 225.–	1 595.–	325 00 301 171	1 645.–	2 015.–	327 00 301 171
350 × 350	8-teilig	1 545.–	1 925.–	325 00 351 171	1 965.–	2 345.–	327 00 351 171
400 × 400	8-teilig	1 845.–	2 355.–	325 00 401 171	2 265.–	2 775.–	327 00 401 171

Sortiment FORTELLO® easy

Neingrösse ohne Volant	Anzahl Streben	Stoffklasse 2 Farben 150	Bestellnummer Gestell natureloxiert ohne LED	Stoffklasse 2 Farben 150	Bestellnummer Gestell natureloxiert mit LED
		UVP MWST inkl.		UVP MWST inkl.	
cm					
Ø 450	8-teilig	1 225.–	325 00 450 171	1 645.–	327 00 450 171
350 × 250	8-teilig	1 025.–	325 00 352 171	1 445.–	327 00 352 171
400 × 300	8-teilig	1 125.–	325 00 402 171	1 545.–	327 00 402 171
300 × 300	8-teilig	975.–	325 00 301 171	1 395.–	327 00 301 171
350 × 350	8-teilig	1 075.–	325 00 351 171	1 495.–	327 00 351 171
400 × 400	8-teilig	1 275.–	325 00 401 171	1 695.–	327 00 401 171

Sofortlieferprogramm

			easy	INDIVIDUAL
rund	Ø 450	ohne Volant	150	453
rechteckig	350 × 250 / 400 × 300	ohne Volant	150	453
quadratisch	300 × 300 / 350 × 350 / 400 × 400	ohne Volant	150	453

Neingrösse	Seitenabstand	Mast Ø	Grundfläche	Schliesshöhe	Durchgangshöhe	Gesamthöhe	Höhe offen	Fundament	Mindestgewicht für Sockel	max. zul. Windg. offen
cm	cm	cm	m ²	cm	cm	cm	cm	cm	kg	km/h (Bft.)
A	AS	M	B	E	F	G	H	C		
Ø 450	415	6.7	14.3	130	215	365	290	80 × 80	120	80 (9)
350 × 250	–	6.7	8.8	125	215	350	280	80 × 80	120	100 (10)
400 × 300	–	6.7	12	130	215	375	290	80 × 80	120	85 (9)
300 × 300	–	6.7	9	125	215	345	270	80 × 80	120	100 (10)
350 × 350	–	6.7	12.3	110	215	365	280	80 × 80	120	85 (9)
400 × 400	–	6.7	16.0	95	215	385	290	100 × 100	180	75 (9)

Die angegebenen Masse sind gerechnete Mittelwerte und können am Produkt leicht abweichen (± 2% ± 5 cm).

Die Höhenmasse basieren auf der Bodenhülse M4. Beim Sockel M4, 120 kg weichen diese um plus 11.5 cm und beim Sockel M4, 180 kg um plus 15.5 cm ab.

Die maximal zulässigen Windgeschwindigkeiten gemäss Tabelle erfordern die fixe Verankerung im Boden.

Bei mehreren Schirmen ist ein Mindestabstand von 20 cm zwischen zwei Schirmen, sowie auch zu Wänden einzuhalten.

Zubehör FORTELLO®/LED

	Verkaufspreise	Bestellnummer
	UVP MWST inkl.	
³ Rollensockel M4 (Standrohr M4 zwingend notwendig)		
Rollensockelrahmen M4, 150 kg, 80 × 80 × 14, Stahl verzinkt (Gewichte-Set zwingend notwendig)	925.–	350 01 103 000
Gewichte-Set Decor-Betonguss, 4 Stück 25101104500 (ca. 125 kg) zu 350 01 103 000	295.–	350 01 103 100
Befestigungsart M4 (Standrohr M4 zwingend notwendig)		
Sockel M4, 120 kg, (für 8 Platten 40 × 40 × 4 cm), 91 × 91 × 11.5–15.5 cm, Stahl verzinkt (justier- und nivellierbar) (Preis ohne Betonelemente)	295.–	350 01 108 235
Sockel M4, 180 kg, (für 12 Platten 40 × 40 × 4 cm), 91 × 91 × 15.5–19.5 cm, Stahl verzinkt (justier- und nivellierbar) (Preis ohne Betonelemente)	345.–	350 01 108 335
Abdeckung zu Sockel M4, 88 × 88 × 5 cm, Alu gebürstet (Imitat)	195.–	350 01 100 400
Rollen-Set zu Sockel M4 (bis max. 240 kg), Ø 5 cm, H = 5.5 cm, Stahl verzinkt	95.–	350 01 100 500
³ Granitsockel M4, 120 kg, 90 × 90 × 17 cm, Naturstein mit Rollen		
Bodenhülse M4, Stahl verzinkt	149.–	350 01 226 510
Montageplatte M4/M8, 30 × 30 × 1.5 cm, Stahl verzinkt	225.–	350 01 226 921
Montageplatte M4 spezial, für Aufbauhöhe 50–149 mm, Stahl verzinkt	795.–	350 01 226 932
Montageplatte M4 spezial, für Aufbauhöhe 150–350 mm, Stahl verzinkt	795.–	350 01 226 930
Montageplatte M4 für Isolationsböden, Aufbauhöhe nach Mass, Edelstahl 1.4301/304	Preis auf Anfrage	350 01 229 730
Mauerkonsole M4, Ausladung von 480 mm, Stahl verzinkt	355.–	350 01 229 405
Mauerkonsole M4, Ausladung von 100 mm, Stahl verzinkt	355.–	350 01 229 410
Standrohr M4, P+, Stahl verzinkt	89.–	350 01 200 235
Platten zu Sockel M4		
Platten-Set, 8 Stück, 40 × 40 × 4 cm, (ca. 110 kg), Beton	149.–	350 01 226 908
Platten-Set, 8 Stück, 40 × 40 × 4 cm, (ca. 115 kg), 4 Stück Beton, 4 Stück mit Granitoptik	235.–	350 01 226 909
Platten-Set, 12 Stück, 40 × 40 × 4 cm, (ca. 165 kg), Beton	235.–	350 01 226 907
Platten-Set, 12 Stück, 40 × 40 × 4 cm, (ca. 170 kg), 8 Stück Beton, 4 Stück mit Granitoptik	315.–	350 01 226 906
Schutzhülle aus beschichtetem, reissfestem Polyestergewebe		
Schutzhülle mit Stab und Reissverschluss	149.–	350 01 609 701
Diverses		
Osyrion 8 Akku-Licht für Stock Ø 48–68 mm, inkl. Ladegerät mit Eurostecker (Typ C), inkl. 1 Akku (nicht erhältlich für FORTELLO® LED)	199.–	350 01 557 960
Reserve-Akku, 3.7 V, 4800 mAh (zu Osyrion 8) (nicht erhältlich für FORTELLO® LED)	69.–	350 01 557 970

¹ solange Vorrat

³ nur für glatte, fugenlose Oberflächenbeläge geeignet

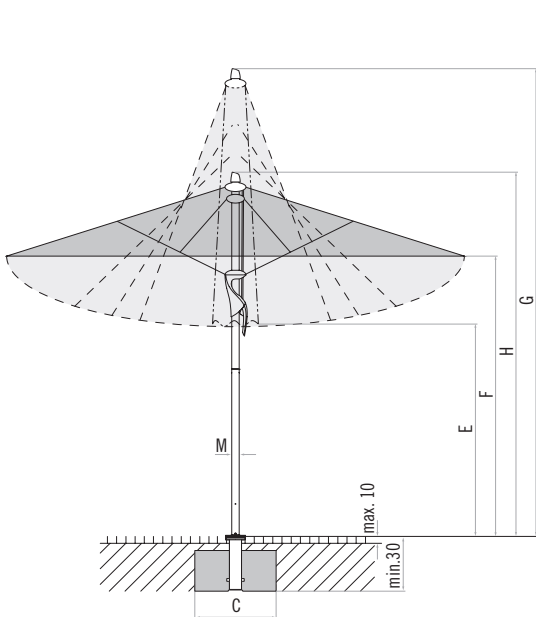

Loser Deckbelag max. 10 cm,
Betondicke min. 30 cm (Frosttiefe beachten),
Wasserabfluss.

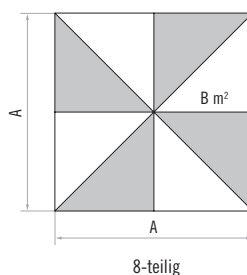
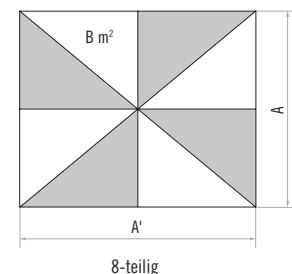
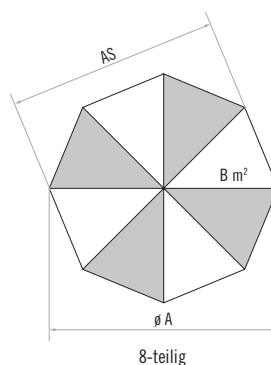



Gestell: 8-teilig aus Aluminium, mit profiliertem verdrehsicherem Mast, mit gegenläufigem Öffnungsprinzip für das schnelle Öffnen und Schliessen, Abluftöffnung unter dem Top. Profiliertes GLATZ-Mastprofil, Ø 84 mm. Wandstärke: 3 mm. Dachstreben: 33×20 mm (verstärkte Ausführung 45×25 mm)

Gestellfarbe: weiss pulverbeschichtet (RAL 9010) oder natureloxiert
Zuschlag für pulverbeschichtete Schirmgestelle in anderen RAL-Farben: Preis auf Anfrage

Gestellform: rund, rechteckig oder quadratisch

Antrieb: mit Schieber und Spannhebel

Schirmbezug: nachspannbar durch Strebenverlängerung, erhältlich in der Stoffklasse 5 (100 % Polyacryl ca. 300 g/m²)

Volant: mit oder ohne erhältlich

Schutzhülle: optional

Befestigung:



CASTELLO® M4, © Int. Design reg.

Sortiment CASTELLO® M4

cm	Nenngrösse ohne Volant	Anzahl Streben	Stoffklasse 5 Farben 500–699		Bestellnummer Gestell weiss	Bestellnummer Gestell natureloxiert
			UVP	MWST inkl.		
	Ø 350	8-teilig	2 050.–		140 00 350 161	140 00 350 171
	Ø 400	8-teilig	2 175.–		140 00 400 161	140 00 400 171
	Ø 450	8-teilig	2 425.–		140 00 450 161	140 00 450 171
	Ø 500	8-teilig	2 675.–		140 00 500 161	140 00 500 171
	⁴ Ø 500	8-teilig	2 900.–		140 00 501 161	140 00 501 171
	⁴ Ø 550	8-teilig	3 200.–		140 00 550 161	140 00 550 171
	⁴ Ø 600	8-teilig	3 325.–		140 00 600 161	140 00 600 171
	400×300	8-teilig	2 600.–		140 00 401 161	140 00 401 171
	⁴ 450×350	8-teilig	3 050.–		140 00 451 161	140 00 451 171
	⁴ 500×400	8-teilig	3 250.–		140 00 502 161	140 00 502 171
	300×300	8-teilig	2 200.–		140 00 310 161	140 00 310 171
	350×350	8-teilig	2 500.–		140 00 351 161	140 00 351 171
	400×400	8-teilig	2 625.–		140 00 402 161	140 00 402 171
	⁴ 400×400	8-teilig	2 850.–		140 00 403 161	140 00 403 171
	⁴ 450×450	8-teilig	3 050.–		140 00 452 161	140 00 452 171
	⁴ 500×500	8-teilig	3 275.–		140 00 503 161	140 00 503 171

cm	Nenngrösse mit Volant	Anzahl Streben	Stoffklasse 5 Farben 500–699		Bestellnummer Gestell weiss	Bestellnummer Gestell natureloxiert
			UVP	MWST inkl.		
	Ø 350	8-teilig	2 250.–		140 00 350 160	140 00 350 170
	Ø 400	8-teilig	2 375.–		140 00 400 160	140 00 400 170
	Ø 450	8-teilig	2 625.–		140 00 450 160	140 00 450 170
	Ø 500	8-teilig	2 875.–		140 00 500 160	140 00 500 170
	⁴ Ø 500	8-teilig	3 100.–		140 00 501 160	140 00 501 170
	⁴ Ø 550	8-teilig	3 400.–		140 00 550 160	140 00 550 170
	⁴ Ø 600	8-teilig	3 525.–		140 00 600 160	140 00 600 170
	400×300	8-teilig	2 800.–		140 00 401 160	140 00 401 170
	⁴ 450×350	8-teilig	3 250.–		140 00 451 160	140 00 451 170
	⁴ 500×400	8-teilig	3 450.–		140 00 502 160	140 00 502 170
	300×300	8-teilig	2 400.–		140 00 310 160	140 00 310 170
	350×350	8-teilig	2 700.–		140 00 351 160	140 00 351 170
	400×400	8-teilig	2 825.–		140 00 402 160	140 00 402 170
	⁴ 400×400	8-teilig	3 050.–		140 00 403 160	140 00 403 170
	⁴ 450×450	8-teilig	3 250.–		140 00 452 160	140 00 452 170
	⁴ 500×500	8-teilig	3 475.–		140 00 503 160	140 00 503 170

⁴verstärkte Dachstreben

Nenngrösse	Seitenabstand	Mast \varnothing	Grundfläche	Schieber-Distanz	Schliesshöhe	Durchgangshöhe	Gesamthöhe	Höhe offen	Fundament	Mindestgewicht für Sockel	¹² max. zul. Windg. offen
cm	cm	cm	m ²	cm	cm	cm	cm	cm	cm	kg	km/h (Bft.)
A	AS	M	B	D	E	F	G	H	C		
\varnothing 350	325	8.4	8.7	110	155	200	340	280	80×80	180	100 (10)
\varnothing 400	370	8.4	11.3	105	140	200	360	295	80×80	180	80 (9)
\varnothing 450	415	8.4	14.3	95	130	200	375	300	80×80	180	65 (8)
\varnothing 500	460	8.4	17.7	85	120	200	395	310	100×100	240	55 (7)
⁴ \varnothing 500	460	8.4	17.7	85	120	200	395	310	100×100	240	65 (8)
⁴ \varnothing 550	510	8.4	21.4	75	110	200	405	315	120×120	430	60 (7)
⁴ \varnothing 600	555	8.4	25.5	65	100	200	425	325	120×120	430	50 (7)
400×300	-	8.4	12.0	90	110	200	375	300	80×80	180	65 (8)
⁴ 450×350	-	8.4	15.8	75	110	200	400	310	100×100	240	55 (7)
⁴ 500×400	-	8.4	20.0	65	80	200	420	320	100×100	430	50 (7)
300×300	-	8.4	9.0	85	150	200	375	300	80×80	180	100 (10)
350×350	-	8.4	12.3	85	115	200	375	300	80×80	180	85 (9)
400×400	-	8.4	16.0	75	100	200	400	310	100×100	240	50 (7)
⁴ 400×400	-	8.4	16.0	75	100	200	400	310	100×100	240	65 (8)
⁴ 450×450	-	8.4	20.3	65	80	200	415	315	100×100	430	55 (7)
⁴ 500×500	-	8.4	25.0	55	65	200	435	325	120×120	430	50 (7)

⁴verstärkte Dachstreben
¹²mit Volant 10 km/h tiefer

Die angegebenen Masse sind gerechnete Mittelwerte und können am Produkt leicht abweichen ($\pm 2\% \pm 5$ cm).
Die Höhenmasse basieren auf der Bodenhülse M4. Bei den Sockelvarianten weichen diese unerheblich ab. Ausgenommen Sockel M4, 180 kg plus 15.5 cm, 240 kg plus 19 cm.
Die maximal zulässigen Windgeschwindigkeiten gemäss Tabelle erfordern die fixe Verankerung im Boden.
Bei mehreren Schirmen ist ein Mindestabstand von 20 cm zwischen zwei Schirmen, sowie auch zu Wänden einzuhalten.

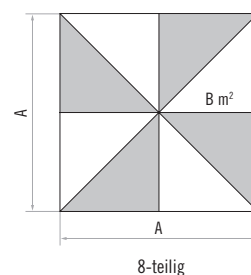
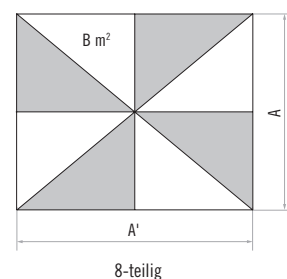
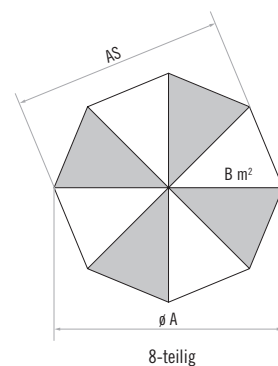
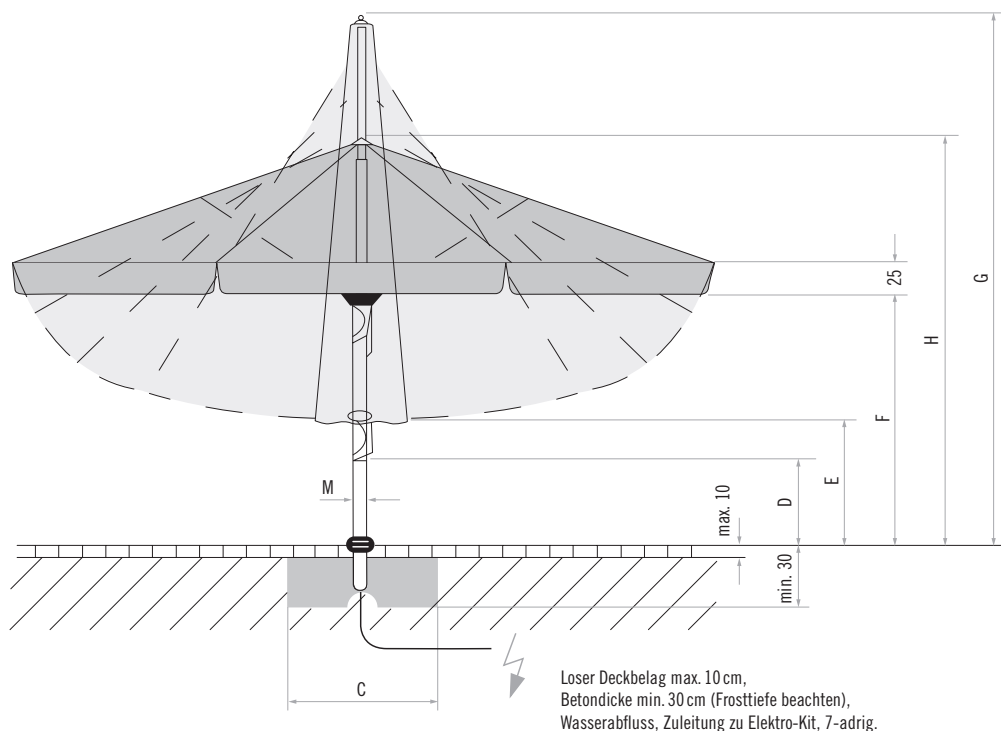

Zubehör CASTELLO® M4

	Verkaufspreise	Bestellnummer
	UVP MWST inkl.	
Befestigungsart M4/M8/M16 (Standrohr M4 zwingend notwendig)		
Sockel M4/M8/M16, 430 kg/620 kg (8 oder 12 Betonelemente) 101.2×101.2×22–26/31–35 cm, Stahl verzinkt (Preis ohne Betonelemente)	615.–	350 01 226 945
Montageplatte M4/M8, 30×30×1.5 cm, Stahl verzinkt	225.–	350 01 226 921
Befestigungsart M4 (Standrohr M4 zwingend notwendig)		
Sockel M4, 180 kg, (für 12 Platten 40×40×4 cm), 91×91×15.5–19.5 cm, Stahl verzinkt (justier- und nivellierbar) (Preis ohne Betonelemente)	345.–	350 01 108 335
Sockel M4, 240 kg, (für 16 Platten 40×40×4 cm), 91×91×19–23 cm, Stahl verzinkt (justier- und nivellierbar) (Preis ohne Betonelemente)	415.–	350 01 108 435
Abdeckung zu Sockel M4, 88×88×5 cm, Alu gebürstet (Imitat)	195.–	350 01 100 400
Rollen-Set zu Sockel M4 (bis max. 240 kg), Ø 5 cm, H = 5.5 cm, Stahl verzinkt	95.–	350 01 100 500
Bodenhülse M4, Stahl verzinkt	149.–	350 01 226 510
Montageplatte M4 spezial, für Aufbauhöhe 50–149 mm, Stahl verzinkt	795.–	350 01 226 932
Montageplatte M4 spezial, für Aufbauhöhe 150–350 mm, Stahl verzinkt	795.–	350 01 226 930
Montageplatte M4 für Isolationsböden, Aufbauhöhe nach Mass, Edelstahl 1.4301/304	Preis auf Anfrage	350 01 229 730
Standrohr M4 mit Hohlprofil M4, Stahl verzinkt (mit Abdeckung, justier-, abschliess- und nivellierbar)	215.–	350 01 227 000
Betonelemente zu Sockel M4/M8/M16		
Betonelement-Set, 8 Stück, 48.3×48.3×9.4 cm, (ca. 385 kg), Beton	765.–	350 01 226 948
Platten zu Sockel M4		
Platten-Set, 12 Stück, 40×40×4 cm, (ca. 165 kg), Beton	235.–	350 01 226 907
Platten-Set, 12 Stück, 40×40×4 cm, (ca. 170 kg), 8 Stück Beton, 4 Stück mit Granitoptik	315.–	350 01 226 906
Platten-Set, 16 Stück, 40×40×4 cm, (ca. 220 kg), Beton	315.–	350 01 226 904
Platten-Set, 16 Stück, 40×40×4 cm, (ca. 225 kg), 12 Stück Beton, 4 Stück mit Granitoptik	385.–	350 01 226 903
Schutzhülle aus reissfestem, beschichtetem Polyestergewebe mit Schnürung		
Schutzhülle mit Stab und Reissverschluss, 325×75 cm	passend zu Schirmgrösse in cm	
	Ø 350/Ø 400/Ø 450/Ø 500/Ø 550/400×300/ 450×350/300×300/350×350/400×400	249.–
Schutzhülle mit Stab und Reissverschluss, 400×85 cm	Ø 600/500×400/450×450/500×500	279.–
Regenrinne und Windschutz (nur für quadratische und rechteckige Schirme geeignet)		
Regenrinne konisch 300 cm, M4, ⁶ 3/3, inkl. Befestigungs-Set, Polyacryl/PVC		460.–
Regenrinne konisch 350 cm, M4, ⁶ 3/3, inkl. Befestigungs-Set, Polyacryl/PVC		540.–
Regenrinne konisch 400 cm, M4, ⁶ 3/3, inkl. Befestigungs-Set, Polyacryl/PVC		560.–
Regenrinne konisch 450 cm, M4, ⁶ 3/3, inkl. Befestigungs-Set, Polyacryl/PVC		615.–
Regenrinne konisch 500 cm, M4, ⁶ 3/3, inkl. Befestigungs-Set, Polyacryl/PVC		665.–
Windschutz 300×220 cm, M4, ⁶ 3/ inkl. Befestigungs-Set, Polyacryl		460.–
Windschutz 350×220 cm, M4, ⁶ 3/ inkl. Befestigungs-Set, Polyacryl		510.–
Windschutz 400×220 cm, M4, ⁶ 3/ inkl. Befestigungs-Set, Polyacryl		540.–
Windschutz 450×220 cm, M4, ⁶ 3/ inkl. Befestigungs-Set, Polyacryl		560.–
Windschutz 500×220 cm, M4, ⁶ 3/ inkl. Befestigungs-Set, Polyacryl		615.–
Beleuchtung und Heizung (Elektro-Kit und Stecker sind zwingend notwendig)		
Beleuchtung für CASTELLO® M4 C408, 230 V, 2×11 W		715.–
Heizstrahler (Infrarotstrahler), Aluminium poliert, 1500 W, 230 V, 6.5 A, (inkl. Kabel, max. 4 Heizstrahler pro Schirm montierbar), (Preis für ein Heizstrahler)		295.–
Elektro-Kit C408, 400 V (3 PNE), 13 A, Kabel (7×1.5 mm ²) mit Elektrobox, (zu Beleuchtung und/oder Heizstrahler), (Stecker mit Kupplung zwingend notwendig)		225.–
Stecker mit Kupplung zu Elektro-Kit, 430VAC, 32A, IP68,6+PE, mit Schraubklemmen		99.–
Diverses		
Edelstahlkit weiss (Scharnier-Set 8-teilig, Schloss) für den Einsatz in korrosiver Umgebung		149.–
Edelstahlkit grau (Scharnier-Set 8-teilig, Schloss) für den Einsatz in korrosiver Umgebung		149.–
¹³ Prallschutz für Schirmmast, grau, abnehmbar, H = 85 cm		275.–

¹ solange Vorrat

² Angabe der Stofffarbe zwingend notwendig

⁶ Anzahl Befestigungspunkte (Streben). Bei Regenrinne links/rechts in Abflussrichtung gesehen.

¹³ Gewisse Schirmgrössen erfordern das Entfernen des Prallschutzes vor dem Schliessen des Schirmes. Siehe Tabelle Schieber-Distanz (D).



Gestell: 4-, 6- oder 8-teilig aus Aluminium, mit verdrehsicherem Mast (inkl. Verstärkungsrippen), mit teleskopischem und gegenläufigem Öffnungsprinzip für komfortables, patentiertes Öffnen mit nur wenigen Kurbelumdrehungen. Profiliertes GLATZ-Mastprofil Ø 105 mm, Wandstärke 4.5 mm, mit Verstärkungsrippen. Dachstreben: 23 x 40 mm, mit abnehmbarer Handkurbel.

Gestellfarbe: natureloxiert
Zuschlag für pulverbeschichtete Schirmgestelle in anderen RAL-Farben: Preis auf Anfrage

Gestellform: rund, rechteckig oder quadratisch

Antrieb: mit Kurbel oder mit Motorantrieb für höchsten Komfort

Schirmbezug: nachspannbar durch stufenlos verstellbarer Strebenverlängerung, erhältlich in der Stoffklasse 5 (100 % Polyacryl ca. 300 g/m²)

Volant: mit oder ohne erhältlich



Schutzhülle: optional



Befestigung:



PALAZZO® Style, Int. Patents reg. © Int. Design reg.

Sortiment PALAZZO® Style/E

Nenngrösse ohne Volant	Anzahl Streben	Stoffklasse 5 Farben 500–699	Bestellnummer Gestell mit Kurbel natureloxiert	Aufpreis	Bestellnummer Gestell mit Motor natureloxiert	
				Motorisierung		
cm		UVP MWST inkl.		UVP MWST inkl.		
	Ø 350	8-teilig	2 375.–	230 00 350 171	995.–	231 00 350 171
	Ø 400	8-teilig	2 600.–	230 00 400 171	995.–	231 00 400 171
	Ø 450	8-teilig	2 875.–	230 00 450 171	995.–	231 00 450 171
	Ø 500	8-teilig	3 175.–	230 00 500 171	995.–	231 00 500 171
	Ø 600	8-teilig	3 800.–	230 00 600 171	995.–	231 00 600 171
	350 x 300	6-teilig	2 775.–	230 00 352 171	995.–	231 00 352 171
	350 x 300	8-teilig	3 025.–	230 00 353 171	995.–	231 00 353 171
	400 x 200	6-teilig	2 775.–	230 00 404 171	995.–	231 00 404 171
	400 x 300	6-teilig	2 950.–	230 00 402 171	995.–	231 00 402 171
	400 x 300	8-teilig	3 125.–	230 00 403 171	995.–	231 00 403 171
	450 x 350	8-teilig	3 575.–	230 00 452 171	995.–	231 00 452 171
	500 x 400	8-teilig	3 775.–	230 00 502 171	995.–	231 00 502 171
550 x 450	8-teilig	3 975.–	230 00 552 171	995.–	231 00 552 171	
	300 x 300	4-teilig	2 500.–	230 00 301 171	995.–	231 00 301 171
	300 x 300	8-teilig	2 725.–	230 00 302 171	995.–	231 00 302 171
	350 x 350	8-teilig	2 925.–	230 00 351 171	995.–	231 00 351 171
	400 x 400	8-teilig	3 275.–	230 00 401 171	995.–	231 00 401 171
	450 x 450	8-teilig	3 550.–	230 00 451 171	995.–	231 00 451 171
	500 x 500	8-teilig	3 750.–	230 00 501 171	995.–	231 00 501 171

Nenngrösse mit Volant	Anzahl Streben	Stoffklasse 5 Farben 500–699	Bestellnummer Gestell mit Kurbel natureloxiert	Aufpreis	Bestellnummer Gestell mit Motor natureloxiert	
				Motorisierung		
cm		UVP MWST inkl.		UVP MWST inkl.		
	Ø 350	8-teilig	2 575.–	230 00 350 170	995.–	231 00 350 170
	Ø 400	8-teilig	2 800.–	230 00 400 170	995.–	231 00 400 170
	Ø 450	8-teilig	3 075.–	230 00 450 170	995.–	231 00 450 170
	Ø 500	8-teilig	3 375.–	230 00 500 170	995.–	231 00 500 170
	Ø 600	8-teilig	4 000.–	230 00 600 170	995.–	231 00 600 170
	350 x 300	6-teilig	2 975.–	230 00 352 170	995.–	231 00 352 170
	350 x 300	8-teilig	3 225.–	230 00 353 170	995.–	231 00 353 170
	400 x 200	6-teilig	2 975.–	230 00 404 170	995.–	231 00 404 170
	400 x 300	6-teilig	3 150.–	230 00 402 170	995.–	231 00 402 170
	400 x 300	8-teilig	3 325.–	230 00 403 170	995.–	231 00 403 170
	450 x 350	8-teilig	3 775.–	230 00 452 170	995.–	231 00 452 170
	500 x 400	8-teilig	3 975.–	230 00 502 170	995.–	231 00 502 170
550 x 450	8-teilig	4 175.–	230 00 552 170	995.–	231 00 552 170	
	300 x 300	4-teilig	2 700.–	230 00 301 170	995.–	231 00 301 170
	300 x 300	8-teilig	2 925.–	230 00 302 170	995.–	231 00 302 170
	350 x 350	8-teilig	3 125.–	230 00 351 170	995.–	231 00 351 170
	400 x 400	8-teilig	3 475.–	230 00 401 170	995.–	231 00 401 170
	450 x 450	8-teilig	3 750.–	230 00 451 170	995.–	231 00 451 170
	500 x 500	8-teilig	3 950.–	230 00 501 170	995.–	231 00 501 170

Nenngrösse	Seitenabstand	Mast \varnothing	Grundfläche	Kurbelhöhe	Schliesshöhe	Durchgangshöhe	Gesamthöhe	Höhe offen	Fundament	Mindestgewicht für Sockel	¹² max. zul. Windg. offen
cm	cm	cm	m ²	cm	cm	cm	cm	cm	cm	kg	km/h (Bft.)
A	AS	M	B	D	E	F	G	H	C		
⁹ \varnothing 350	325	10.5	8.7	65	174	200	359	302	80×80	180	115 (11)
⁹ \varnothing 400	370	10.5	11.3	65	148	200	356	302	80×80	180	90 (10)
⁹ \varnothing 450	415	10.5	14.3	65	152	200	383	302	80×80	180	75 (9)
⁹ \varnothing 500	460	10.5	17.7	65	144	200	399	302	100×100	240	65 (8)
⁹ \varnothing 600	554	10.5	25.5	65	98	200	402	302	120×120	430	55 (7)
⁸ 350×300	-	10.5	10.5	65	135	200	371	302	80×80	180	85 (9)
⁸ 350×300	-	10.5	10.5	65	135	200	371	302	80×80	180	95 (10)
⁸ 400×200	-	10.5	8.0	65	100	200	330	302	80×80	180	95 (10)
⁸ 400×300	-	10.5	12.0	65	115	200	370	302	80×80	180	70 (8)
⁹ 400×300	-	10.5	12.0	65	115	200	370	302	80×80	180	80 (9)
⁹ 450×350	-	10.5	15.8	65	108	200	397	302	100×100	240	75 (9)
⁹ 500×400	-	10.5	20.0	76	94	200	422	319	100×100	430	60 (7)
⁹ 550×450	-	10.5	24.8	76	80	200	441	319	120×120	430	55 (7)
⁷ 300×300	-	10.5	9.0	65	152	200	371	302	80×80	180	85 (9)
⁹ 300×300	-	10.5	9.0	65	152	200	371	302	80×80	180	110 (11)
⁹ 350×350	-	10.5	12.3	65	106	200	359	302	100×100	240	95 (10)
⁹ 400×400	-	10.5	16.0	65	116	200	403	302	100×100	240	80 (9)
⁹ 450×450	-	10.5	20.3	76	91	200	417	319	100×100	430	70 (8)
⁹ 500×500	-	10.5	25.0	76	80	200	439	319	120×120	430	60 (7)

⁷ 4-teilig
⁸ 6-teilig
⁹ 8-teilig
¹² mit Volant 10 km/h tiefer

Die angegebenen Masse sind gerechnete Mittelwerte und können am Produkt leicht abweichen ($\pm 2\% \pm 5$ cm).
Die Höhenmasse basieren auf der Bodenhülse M4. Bei den Sockelvarianten weichen diese unerheblich ab. Ausgenommen Sockel M4, 180 kg plus 15.5 cm, 240 kg plus 19 cm.
Die maximal zulässigen Windgeschwindigkeiten gemäss Tabelle erfordern die fixe Verankerung im Boden.
Bei mehreren Schirmen ist ein Mindestabstand von 20 cm zwischen zwei Schirmen, sowie auch zu Wänden einzuhalten.

Das Öffnen und Schliessen mit einer Akku-Bohrmaschine ist nicht erlaubt.

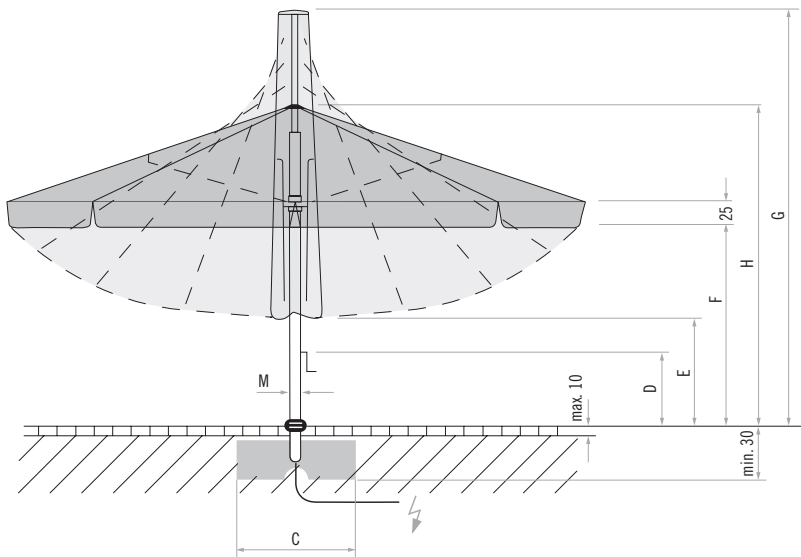

Looser Deckbelag max. 10 cm,
Betondecke min. 30 cm (Frosttiefe beachten),
Wasserabfluss, 1. Zuleitung elektrisch.

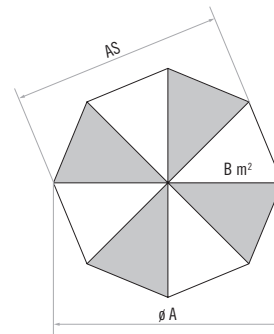

8-teilig

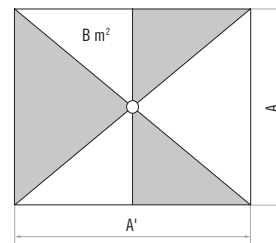

6-teilig

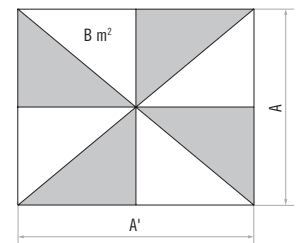

8-teilig

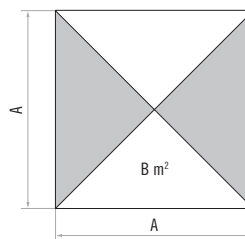

4-teilig

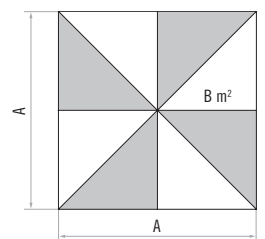

8-teilig

Zubehör PALAZZO® Style/E

	Verkaufspreise		Bestellnummer
		UVP MWST inkl.	
Befestigungsart M4/M8/M16 (Standrohr M4 oder Aufstellscharnier M8 zwingend notwendig)			
Sockel M4/M8/M16, 430 kg/620 kg (8 oder 12 Betonelemente) 101.2×101.2×22–26/31–35 cm, Stahl verzinkt (Preis ohne Betonelemente)		615.–	350 01 226 945
Montageplatte M4/M8, 30×30×1.5 cm, Stahl verzinkt		225.–	350 01 226 921
Befestigungsart M4 (Standrohr M4 zwingend notwendig)			
Sockel M4, 180 kg, (für 12 Platten 40×40×4 cm), 91×91×15.5–19.5 cm, Stahl verzinkt (justier- und nivellierbar) (Preis ohne Betonelemente)		345.–	350 01 108 335
Sockel M4, 240 kg, (für 16 Platten 40×40×4 cm), 91×91×19–23 cm, Stahl verzinkt (justier- und nivellierbar) (Preis ohne Betonelemente)		415.–	350 01 108 435
Abdeckung zu Sockel M4, 88×88×5 cm, Alu gebürstet (Imitat)		195.–	350 01 100 400
Rollen-Set zu Sockel M4 (bis max. 240 kg), Ø 5 cm, H = 5.5 cm, Stahl verzinkt		95.–	350 01 100 500
Bodenhülse M4, Stahl verzinkt		149.–	350 01 226 510
Montageplatte M4 spezial, für Aufbauhöhe 50–149 mm, Stahl verzinkt		795.–	350 01 226 932
Montageplatte M4 spezial, für Aufbauhöhe 150–350 mm, Stahl verzinkt		795.–	350 01 226 930
Montageplatte M4 für Isolationsböden, Aufbauhöhe nach Mass, Edelstahl 1.4301/304	Preis auf Anfrage		350 01 229 730
Standrohr M4 mit Profil PzS/PzN, Stahl verzinkt (mit Abdeckung, justier-, abschliess- und nivellierbar)		245.–	350 01 227 040
Befestigungsart M8 (Aufstellscharnier M8 zwingend notwendig)			
Bodenhülse M8, Stahl verzinkt		295.–	350 01 226 000
Montageplatte M8 spezial, für Aufbauhöhe 50–149 mm, Stahl verzinkt		825.–	350 01 229 707
Montageplatte M8 spezial, für Aufbauhöhe 150–350 mm, Stahl verzinkt		825.–	350 01 229 705
Montageplatte M8 für Isolationsböden, Aufbauhöhe nach Mass, Edelstahl 1.4301/304	Preis auf Anfrage		350 01 229 732
Aufstellscharnier M8 mit Profil PzS/PzN, Stahl verzinkt (justier-, abschliess- und nivellierbar)		355.–	350 01 225 040
Betonelemente zu Sockel M4/M8/M16			
Betonelement-Set, 8 Stück, 48.3×48.3×9.4 cm, (ca. 385 kg), Beton		765.–	350 01 226 948
Platten zu Sockel M4			
Platten-Set, 12 Stück, 40×40×4 cm, (ca. 165 kg), Beton		235.–	350 01 226 907
Platten-Set, 12 Stück, 40×40×4 cm, (ca. 170 kg), 8 Stück Beton, 4 Stück mit Granitoptik		315.–	350 01 226 906
Platten-Set, 16 Stück, 40×40×4 cm, (ca. 220 kg), Beton		315.–	350 01 226 904
Platten-Set, 16 Stück, 40×40×4 cm, (ca. 225 kg), 12 Stück Beton, 4 Stück mit Granitoptik		385.–	350 01 226 903
Schutzhülle aus reissfestem, beschichtetem Polyestergewebe mit Schnürung			
Schutzhülle mit Stab und Reissverschluss, 325×90 cm	passend zu Schirmgröße in cm Ø 350 / Ø 400 / Ø 450 / Ø 500 / 350×300 / 400×300 / 400×200 / 300×300 / 350×350	249.–	350 01 609 815
Schutzhülle mit Stab und Reissverschluss, 400×100 cm	Ø 600/450×350/500×400/ 550×450/400×400/450×450/500×500	349.–	350 01 609 825
5 Regenrinne und Windschutz (nur für quadratische und rechteckige Schirme geeignet)			
Regenrinne konisch 200 cm, PzNS, 6/2 inkl. Befestigungs-Set, Polyacryl/PVC		525.–	350 01 709 329 XXX
Regenrinne konisch 300 cm, PzNS, 6/2 inkl. Befestigungs-Set, Polyacryl/PVC		565.–	350 01 709 330 XXX
Regenrinne konisch 300 cm, PzNS, 6/3 inkl. Befestigungs-Set, Polyacryl/PVC		565.–	350 01 709 331 XXX
Regenrinne konisch 350 cm, PzNS, 6/3 inkl. Befestigungs-Set, Polyacryl/PVC		615.–	350 01 709 332 XXX
Regenrinne konisch 400 cm, PzNS, 6/3 inkl. Befestigungs-Set, Polyacryl/PVC		695.–	350 01 709 334 XXX
Regenrinne konisch 450 cm, PzNS, 6/3 inkl. Befestigungs-Set, Polyacryl/PVC		715.–	350 01 709 336 XXX
Regenrinne konisch 500 cm, PzNS, 6/3 inkl. Befestigungs-Set, Polyacryl/PVC		795.–	350 01 709 338 XXX
Regenrinne konisch 550 cm, PzNS, 6/3 inkl. Befestigungs-Set, Polyacryl/PVC		870.–	350 01 709 346 XXX
Windschutz 200×220 cm, PzS, 6/2 inkl. Befestigungs-Set, Polyacryl		525.–	350 01 759 429 XXX
Windschutz 300×220 cm, PzS, 6/2 inkl. Befestigungs-Set, Polyacryl		490.–	350 01 759 430 XXX
Windschutz 300×220 cm, PzS, 6/3 inkl. Befestigungs-Set, Polyacryl		490.–	350 01 759 431 XXX
Windschutz 350×220 cm, PzS, 6/3 inkl. Befestigungs-Set, Polyacryl		540.–	350 01 759 432 XXX
Windschutz 400×220 cm, PzS, 6/3 inkl. Befestigungs-Set, Polyacryl		590.–	350 01 759 434 XXX
Windschutz 450×220 cm, PzS, 6/3 inkl. Befestigungs-Set, Polyacryl		645.–	350 01 759 436 XXX
Windschutz 500×220 cm, PzS, 6/3 inkl. Befestigungs-Set, Polyacryl		695.–	350 01 759 438 XXX
Windschutz 550×220 cm, PzS, 6/3 inkl. Befestigungs-Set, Polyacryl		715.–	350 01 759 440 XXX

⁵ Angabe der Stofffarbe zwingend notwendig

⁶ Anzahl Befestigungspunkte (Streben). Bei Regenrinne links/rechts in Abflussrichtung gesehen.

Zubehör PALAZZO® Style/E

	Verkaufspreise	Bestellnummer
	UVP MWST inkl.	
Zubehör PALAZZO® Style mit Kurbel (zwingend notwendig)		
Steuerung Pz14 für LED, 1 × 230 V, 10 A (3- oder 7-Kanal Fernbedienung zwingend notwendig)	1 025.–	350 01 559 010
Steuerung Pz14 für Heizung, 3 × 400 V, 16 A (3- oder 7-Kanal Fernbedienung zwingend notwendig)	955.–	350 01 559 020
Steuerung Pz14 für LED und Heizung, 3 × 400 V, 16 A (7-Kanal Fernbedienung zwingend notwendig)	1 485.–	350 01 559 030
Steuerung Pz14 für LED und Heizung, 1 × 230 V, 16 A max. 2 Heizstrahler 1500 W oder 20 A max. 4 Heizstrahler 1000 W (7-Kanal Fernbedienung zwingend notwendig)	1 485.–	350 01 559 035
Zubehör PALAZZO® Style E mit Motor		
Steuerung Pz14 für Motor, 1 × 230 V, 10 A (3-Kanal Fernbedienung zwingend notwendig)	565.–	350 01 559 100
Steuerung Pz14 für LED und Motor, 1 × 230 V, 10 A (7-Kanal Fernbedienung zwingend notwendig)	1 215.–	350 01 559 110
Steuerung Pz14 für Heizung und Motor, 3 × 400 V, 16 A (7-Kanal Fernbedienung zwingend notwendig)	1 125.–	350 01 559 120
Steuerung Pz14 für LED, Heizung und Motor, 3 × 400 V, 16 A (7-Kanal Fernbedienung zwingend notwendig)	1 695.–	350 01 559 130
Optionen für LED-Beleuchtung (bei Steuerungen Pz14 mit LED sind 4 Streifen 920 mm weiss inklusive)		
Verlängerte LED-Streifen weiss, 4 × 1480 mm (Nur für 550 × 450 und 500 × 500)	99.–	350 01 559 560
LED-Streifen RGBW 4 × 920 mm (42-Kanal-Fernbedienung zwingend notwendig)	395.–	350 01 559 561
LED-Streifen RGBW 4 × 1480 mm (42-Kanal-Fernbedienung zwingend notwendig) (Nur für 550 × 450 und 500 × 500)	495.–	350 01 559 562
Ausführung als indirekte Beleuchtung	0.–	350 01 559 559
Elektro-Zubehör		
Fernbedienung, für Wandmontage, IP20, 3-Kanal, weiss	135.–	350 01 555 270
Fernbedienung, für Wandmontage, IP20, 7-Kanal, weiss	195.–	350 01 555 280
Fernbedienung, inkl. Wandhalter, IP20, 7-Kanal, schwarz	195.–	350 01 555 290
Fernbedienung, inkl. Wandhalter, IP20, 42-Kanal, schwarz	195.–	350 01 555 300
Heizstrahler (Infrarotstrahler), zu Steuerung Pz14, Aluminium poliert, 1500 W, 230 V, 6.5 A, (inkl. Kabel, max. 4 Heizstrahler pro Schirm montierbar), (Preis für ein Heizstrahler)	295.–	350 01 570 320
Diverses		
Edelstahlkit (Achsbock- und Scharniereset 4-teilig, Schloss) für den Einsatz in korrosiver Umgebung	215.–	350 01 900 432
Edelstahlkit (Achsbock- und Scharniereset 6-teilig, Schloss) für den Einsatz in korrosiver Umgebung	255.–	350 01 900 632
Edelstahlkit (Achsbock- und Scharniereset 8-teilig, Schloss) für den Einsatz in korrosiver Umgebung	315.–	350 01 900 832
¹⁴ Bindesystem, PzS 300 × 300, Ø 350, Ø 400	149.–	350 01 900 340
¹⁴ Bindesystem, PzS 350 × 300, 400 × 300, 450 × 350, 500 × 400, 350 × 350, 400 × 400, 450 × 450, Ø 450, Ø 500	149.–	350 01 900 300
¹⁴ Bindesystem, PzS 550 × 450, 500 × 500, Ø 600	149.–	350 01 900 310
¹³ Prallschutz für Schirmmast, grau, abnehmbar, H = 85 cm	285.–	350 01 906 200

¹ solange Vorrat

¹³ Gewisse Schirmgrößen erfordern das Entfernen des Prallschutzes vor dem Schliessen des Schirmes. Siehe Tabelle Schliesshöhe (E).

¹⁴ Nur in Verbindung mit einem neuen Schirm oder neuem Überzug erhältlich.



Gestell: 8-, 10- oder 12-teilig aus Aluminium, mit verdrehsicherem Mast (inkl. Verstärkungsrippen), mit teleskopischem und gegenläufigem Öffnungsprinzip für komfortables, patentiertes Öffnen mit nur wenigen Kurbelumdrehungen. Profiliertes GLATZ-Mastprofil Ø 105 mm, Wandstärke 4.5 mm, mit Verstärkungsrippen. Dachstreben: 23×50 mm, mit abnehmbarer Handkurbel.

Gestellfarbe: natureloxiert
Zuschlag für pulverbeschichtete Schirmgestelle in anderen RAL-Farben: Preis auf Anfrage

Gestellform: rund, rechteckig oder quadratisch

Antrieb: mit Kurbel oder mit Motorantrieb für höchsten Komfort

Schirmbezug: nachspannbar durch stufenlos verstellbarer Strebenverlängerung, erhältlich in der Stoffklasse 5 (100 % Polyacryl ca. 300 g/m²)

Volant: mit oder ohne erhältlich



Schutzhülle: optional



Befestigung:



PALAZZO® Noblesse, Int. Patents reg. © Int. Design reg.

Sortiment PALAZZO® Noblesse/E

Nenngrösse ohne Volant	Anzahl Streben	Stoffklasse 5 Farben 500–699	Bestellnummer Gestell mit Kurbel natureloxiert	Aufpreis Motorisierung		Bestellnummer Gestell mit Motor natureloxiert
				UVP	MWST	
cm		inkl.		inkl.		
	Ø 450	8-teilig	3 550.–	330 00 450 171	995.–	331 00 450 171
	Ø 500	8-teilig	3 675.–	330 00 500 171	995.–	331 00 500 171
	Ø 600	10-teilig	4 400.–	330 00 600 171	995.–	331 00 600 171
	Ø 700	10-teilig	5 550.–	330 00 700 171	995.–	331 00 700 171
	450×350	8-teilig	3 975.–	330 00 451 171	995.–	331 00 451 171
	500×400	8-teilig	4 100.–	330 00 502 171	995.–	331 00 502 171
	600×300	10-teilig	4 675.–	330 00 604 171	995.–	331 00 604 171
	600×400	10-teilig	5 075.–	330 00 622 171	995.–	331 00 622 171
	600×500	10-teilig	5 550.–	330 00 623 171	995.–	331 00 623 171
	400×400	8-teilig	3 775.–	330 00 402 171	995.–	331 00 402 171
	450×450	8-teilig	4 150.–	330 00 452 171	995.–	331 00 452 171
	500×500	8-teilig	4 400.–	330 00 503 171	995.–	331 00 503 171
	500×500	12-teilig	5 000.–	330 00 514 171	995.–	331 00 514 171
	550×550	12-teilig	5 700.–	330 00 551 171	995.–	331 00 551 171
	600×600	12-teilig	6 275.–	330 00 602 171	995.–	331 00 602 171

Nenngrösse mit Volant	Anzahl Streben	Stoffklasse 5 Farben 500–699	Bestellnummer Gestell mit Kurbel natureloxiert	Aufpreis Motorisierung		Bestellnummer Gestell mit Motor natureloxiert
				UVP	MWST	
cm		inkl.		inkl.		
	Ø 450	8-teilig	3 750.–	330 00 450 170	995.–	331 00 450 170
	Ø 500	8-teilig	3 875.–	330 00 500 170	995.–	331 00 500 170
	Ø 600	10-teilig	4 600.–	330 00 600 170	995.–	331 00 600 170
	Ø 700	10-teilig	5 750.–	330 00 700 170	995.–	331 00 700 170
	450×350	8-teilig	4 175.–	330 00 451 170	995.–	331 00 451 170
	500×400	8-teilig	4 300.–	330 00 502 170	995.–	331 00 502 170
	600×300	10-teilig	4 875.–	330 00 604 170	995.–	331 00 604 170
	600×400	10-teilig	5 275.–	330 00 622 170	995.–	331 00 622 170
	600×500	10-teilig	5 750.–	330 00 623 170	995.–	331 00 623 170
	400×400	8-teilig	3 975.–	330 00 402 170	995.–	331 00 402 170
	450×450	8-teilig	4 350.–	330 00 452 170	995.–	331 00 452 170
	500×500	8-teilig	4 600.–	330 00 503 170	995.–	331 00 503 170
	500×500	12-teilig	5 200.–	330 00 514 170	995.–	331 00 514 170
	550×550	12-teilig	5 900.–	330 00 551 170	995.–	331 00 551 170
	600×600	12-teilig	6 475.–	330 00 602 170	995.–	331 00 602 170

Nenngrösse	Seitenabstand	Mast \varnothing	Grundfläche	Kurbelhöhe	Schliesshöhe	Durchgangshöhe	Gesamthöhe	Höhe offen	Fundament	Mindestgewicht für Sockel	¹² max. zul. Windg. offen
cm	cm	cm	m ²	cm	cm	cm	cm	cm	cm	kg	km/h (Bft.)
A	AS	M	B	D	E	F	G	H	C		
⁹ \varnothing 450	416	10.5	14.3	69	160	210	393	310	100×100	240	85 (9)
⁹ \varnothing 500	462	10.5	17.7	69	150	210	409	310	100×100	240	75 (9)
¹⁰ \varnothing 600	571	10.5	27.0	69	105	210	412	310	125×125	430	80 (9)
¹⁰ \varnothing 700	665	10.5	36.8	88	85	210	444	330	135×135	620	70 (8)
⁹ 450×350	-	10.5	15.8	69	115	210	407	310	100×100	240	85 (9)
⁹ 500×400	-	10.5	20.0	88	100	210	430	329	100×100	430	70 (8)
¹⁰ 600×300	-	10.5	18.0	70	85	210	435	350	100×100	240	80 (9)
¹⁰ 600×400	-	10.5	24.0	70	80	210	455	350	135×135	430	75 (9)
¹⁰ 600×500	-	10.5	30.0	70	82	210	486	350	135×135	430	70 (8)
⁹ 400×400	-	10.5	16.0	69	125	210	410	310	100×100	240	95 (10)
⁹ 450×450	-	10.5	20.3	88	100	210	427	330	120×120	430	80 (9)
⁹ 500×500	-	10.5	25.0	88	82	210	444	329	120×120	430	70 (8)
¹¹ 500×500	-	10.5	25.0	88	80	210	443	329	125×125	430	85 (9)
¹¹ 550×550	-	10.5	30.3	70	92	210	494	350	125×125	430	75 (9)
¹¹ 600×600	-	10.5	36.0	70	80	210	513	349	135×135	620	65 (8)

⁹ 8-teilig
¹⁰ 10-teilig
¹¹ 12-teilig
¹² mit Volant 10 km/h tiefer

Die angegebenen Masse sind gerechnete Mittelwerte und können am Produkt leicht abweichen ($\pm 2\% \pm 5$ cm).
Die Höhenmasse basieren auf der Bodenhülse M4/M8. Bei den Sockelvarianten weichen diese unerheblich ab. Ausgenommen Sockel M4, 180 kg plus 15.5 cm, 240 kg plus 19 cm.
Die maximal zulässigen Windgeschwindigkeiten gemäss Tabelle erfordern die fixe Verankerung im Boden.
Bei mehreren Schirmen ist ein Mindestabstand von 20 cm zwischen zwei Schirmen, sowie auch zu Wänden einzuhalten.

Das Öffnen und Schliessen mit einer Akku-Bohrmaschine ist nicht erlaubt.

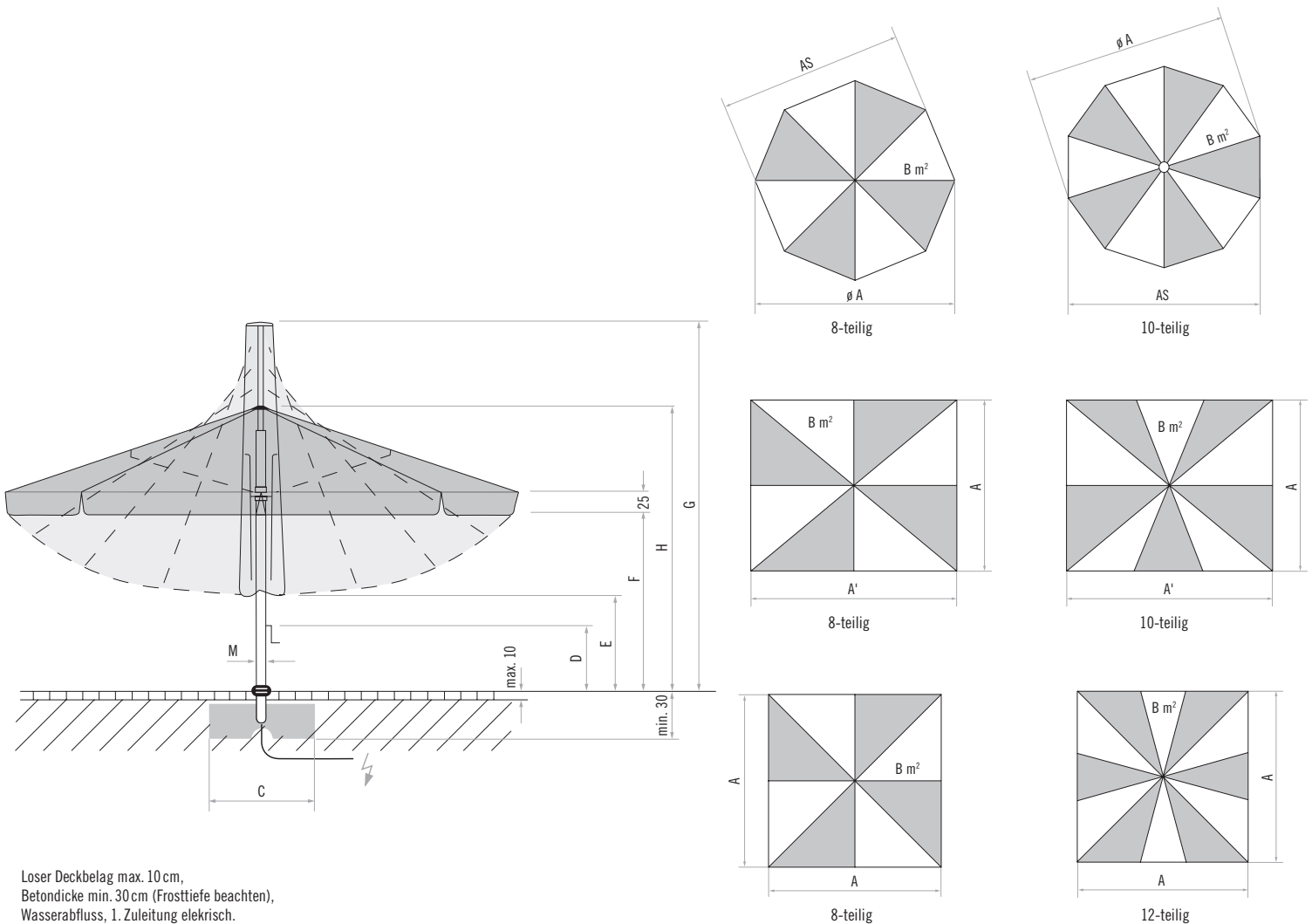

Loser Deckbelag max. 10 cm,
Betondeicke min. 30 cm (Frosttiefe beachten),
Wasserabfluss, 1. Zuleitung elektrisch.

Zubehör PALAZZO® Noblesse/E

	Verkaufspreise	Bestellnummer
	UVP MWST inkl.	
Befestigungsart M4/M8/M16 (Standrohr oder Aufstellscharnier zwingend notwendig)		
Sockel M4/M8/M16, 430 kg/620 kg (8 oder 12 Betonelemente) 101.2×101.2×22–26/31–35 cm, Stahl verzinkt (Preis ohne Betonelemente)	615.–	350 01 226 945
Montageplatte M4/M8, 30×30×1.5 cm, Stahl verzinkt	225.–	350 01 226 921
Befestigungsart M4 (Standrohr M4 zwingend notwendig)		
Sockel M4, 240 kg, (für 16 Platten 40×40×4 cm), 91×91×19–23 cm, Stahl verzinkt (justier- und nivellierbar) (Preis ohne Betonelemente)	415.–	350 01 108 435
Abdeckung zu Sockel M4, 88×88×5 cm, Alu gebürstet (Imitat)	195.–	350 01 100 400
Rollen-Set zu Sockel M4 (bis max. 240 kg), Ø 5 cm, H = 5.5 cm, Stahl verzinkt	95.–	350 01 100 500
Bodenhülse M4, Stahl verzinkt	149.–	350 01 226 510
Montageplatte M4 spezial, für Aufbauhöhe 50–149 mm, Stahl verzinkt	795.–	350 01 226 932
Montageplatte M4 spezial, für Aufbauhöhe 150–350 mm, Stahl verzinkt	795.–	350 01 226 930
Montageplatte M4 für Isolationsböden, Aufbauhöhe nach Mass, Edelstahl 1.4301/304	Preis auf Anfrage	350 01 229 730
Standrohr M4 mit Profil PzS/PzN, Stahl verzinkt (mit Abdeckung, justier-, abschliess- und nivellierbar)	245.–	350 01 227 040
Befestigungsart M8 (Aufstellscharnier M8 zwingend notwendig)		
Bodenhülse M8, Stahl verzinkt	295.–	350 01 226 000
Montageplatte M8 spezial, für Aufbauhöhe 50–149 mm, Stahl verzinkt	825.–	350 01 229 707
Montageplatte M8 spezial, für Aufbauhöhe 150–350 mm, Stahl verzinkt	825.–	350 01 229 705
Montageplatte M8 für Isolationsböden, Aufbauhöhe nach Mass, Edelstahl 1.4301/304	Preis auf Anfrage	350 01 229 732
Aufstellscharnier M8 mit Profil PzS/PzN, Stahl verzinkt (justier-, abschliess- und nivellierbar)	355.–	350 01 225 040
Betonelemente zu Sockel M4/M8/M16		
Betonelement-Set, 8 Stück, 48.3×48.3×9.4 cm, (ca. 385 kg), Beton	765.–	350 01 226 948
Betonelement-Set, 12 Stück, 49×49×9.4 cm, (ca. 570 kg), Beton	1 175.–	350 01 226 946
Platten zu Sockel M4		
Platten-Set, 16 Stück, 40×40×4 cm, (ca. 220 kg), Beton	315.–	350 01 226 904
Platten-Set, 16 Stück, 40×40×4 cm, (ca. 225 kg), 12 Stück Beton, 4 Stück mit Granitoptik	385.–	350 01 226 903
Schutzhülle aus reissfestem, beschichtetem Polyestergewebe mit Schnürung		
Schutzhülle mit Stab und Reissverschluss, 325×90 cm	passend zu Schirmgröße in cm	
	Ø 450/Ø 500	249.– 350 01 609 815
Schutzhülle mit Stab und Reissverschluss, 400×100 cm	Ø 600/Ø 700/450×350/500×400/400×400/ 450×450/500×500/600×300/600×400	349.– 350 01 609 825
Schutzhülle mit Stab und Reissverschluss, 480×110 cm	Ø 700/Ø 800/600×500/550×550/ 600×600/700×500	399.– 350 01 609 835
5 Regenrinne und Windschutz (nur für quadratische und rechteckige Schirme geeignet)		
Regenrinne konisch 300 cm, PzNS, 6/3 inkl. Befestigungs-Set, Polyacryl/PVC		565.– 350 01 709 331 XXX
Regenrinne konisch 350 cm, PzNS, 6/3 inkl. Befestigungs-Set, Polyacryl/PVC		615.– 350 01 709 332 XXX
Regenrinne konisch 400 cm, PzNS, 6/3 inkl. Befestigungs-Set, Polyacryl/PVC		695.– 350 01 709 334 XXX
Regenrinne konisch 450 cm, PzNS, 6/3 inkl. Befestigungs-Set, Polyacryl/PVC		715.– 350 01 709 336 XXX
Regenrinne konisch 500 cm, PzNS, 6/3 inkl. Befestigungs-Set, Polyacryl/PVC		820.– 350 01 709 338 XXX
Regenrinne konisch 500 cm, PzNS, 6/4 inkl. Befestigungs-Set, Polyacryl/PVC		820.– 350 01 709 340 XXX
Regenrinne konisch 500 cm, PzNS, 6/3 inkl. Befestigungs-Set, Polyacryl/PVC		820.– 350 01 709 342 XXX
Regenrinne konisch 500 cm, PzNS, 6/4/3 inkl. Befestigungs-Set, Polyacryl/PVC		820.– 350 01 709 344 XXX
Regenrinne konisch 550 cm, PzNS, 6/4 inkl. Befestigungs-Set, Polyacryl/PVC		895.– 350 01 709 348 XXX
Regenrinne konisch 600 cm, PzNS, 6/4/4 inkl. Befestigungs-Set, Polyacryl/PVC		925.– 350 01 709 350 XXX
Windschutz 300×230 cm, PzN, 6/3/ inkl. Befestigungs-Set, Polyacryl		465.– 350 01 759 448 XXX
Windschutz 350×230 cm, PzN, 6/3/ inkl. Befestigungs-Set, Polyacryl		510.– 350 01 759 450 XXX
Windschutz 400×230 cm, PzN, 6/3/ inkl. Befestigungs-Set, Polyacryl		595.– 350 01 759 452 XXX
Windschutz 450×230 cm, PzN, 6/3/ inkl. Befestigungs-Set, Polyacryl		645.– 350 01 759 454 XXX
Windschutz 500×230 cm, PzN, 6/3/ inkl. Befestigungs-Set, Polyacryl		695.– 350 01 759 456 XXX
Windschutz 500×230 cm, PzN, 6/4/ inkl. Befestigungs-Set, Polyacryl		695.– 350 01 759 458 XXX
Windschutz 550×230 cm, PzN, 6/4/ inkl. Befestigungs-Set, Polyacryl		745.– 350 01 759 460 XXX
Windschutz 600×230 cm, PzN, 6/4/ inkl. Befestigungs-Set, Polyacryl		765.– 350 01 759 462 XXX

⁵ Angabe der Stofffarbe zwingend notwendig

⁶ Anzahl Befestigungspunkte (Streben). Bei Regenrinne links/rechts in Abflussrichtung gesehen.

Zubehör PALAZZO® Noblesse/E

	Verkaufspreise	Bestellnummer
	UVP MWST inkl.	
Zubehör PALAZZO® Noblesse mit Kurbel (zwingend notwendig)		
Steuerung Pz14 für LED, 1×230V, 10A (3- oder 7-Kanal Fernbedienung zwingend notwendig)	1 025.–	350 01 559 010
Steuerung Pz14 für Heizung, 3×400V, 16A (3- oder 7-Kanal Fernbedienung zwingend notwendig)	955.–	350 01 559 020
Steuerung Pz14 für LED und Heizung 3×400V, 16A (7-Kanal Fernbedienung zwingend notwendig)	1 485.–	350 01 559 030
Steuerung Pz14 für LED und Heizung, 1×230V, 16A max. 2 Heizstrahler 1500W oder 20A max. 4 Heizstrahler 1000W (7-Kanal Fernbedienung zwingend notwendig)	1 485.–	350 01 559 035
Zubehör PALAZZO® Noblesse E mit Motor		
Steuerung Pz14 für Motor, 1×230V, 10A (3-Kanal Fernbedienung zwingend notwendig)	565.–	350 01 559 100
Steuerung Pz14 für LED und Motor, 1×230V, 10A (7-Kanal Fernbedienung zwingend notwendig)	1 215.–	350 01 559 110
Steuerung Pz14 für Heizung und Motor, 3×400V, 16A (7-Kanal Fernbedienung zwingend notwendig)	1 125.–	350 01 559 120
Steuerung Pz14 für LED, Heizung und Motor, 3×400V, 16A (7-Kanal Fernbedienung zwingend notwendig)	1 695.–	350 01 559 130
Optionen für LED-Beleuchtung (bei Steuerungen Pz14 mit LED sind 4 Streifen 920 mm weiss inklusive)		
Verlängerte LED-Streifen weiss, 4×1480 mm (Nur für Ø700, 600×500, 500×500, 550×550, 600×600)	99.–	350 01 559 560
LED-Streifen RGBW 4×920 mm (42-Kanal-Fernbedienung zwingend notwendig)	395.–	350 01 559 561
LED-Streifen RGBW 4×1480 mm (42-Kanal-Fernbedienung zwingend notwendig) (Nur für Ø700, 600×500, 500×500, 550×550, 600×600)	495.–	350 01 559 562
Ausführung als indirekte Beleuchtung	0.–	350 01 559 559
Elektro-Zubehör		
Fernbedienung, für Wandmontage, IP20, 3-Kanal, weiss	135.–	350 01 555 270
Fernbedienung, für Wandmontage, IP20, 7-Kanal, weiss	195.–	350 01 555 280
Fernbedienung, inkl. Wandhalter, IP20, 7-Kanal, schwarz	195.–	350 01 555 290
Fernbedienung, inkl. Wandhalter, IP20, 42-Kanal, schwarz	195.–	350 01 555 300
Heizstrahler (Infrarotstrahler), zu Steuerung Pz14, Aluminium poliert, 1500 W, 230 V, 6.5 A, (inkl. Kabel, max. 4 Heizstrahler pro Schirm montierbar), (Preis für ein Heizstrahler)	295.–	350 01 570 320
Diverses		
Edelstahlkit (Achsbock- und Scharnierset 8-teilig, Schloss) für den Einsatz in korrosiver Umgebung	315.–	350 01 900 832
Edelstahlkit (Achsbock- und Scharnierset 10-teilig, Schloss) für den Einsatz in korrosiver Umgebung	355.–	350 01 901 032
Edelstahlkit (Achsbock- und Scharnierset 12-teilig, Schloss) für den Einsatz in korrosiver Umgebung	415.–	350 01 901 232
¹⁴ Bindsystem, PzN 350×300, 400×300, 450×350, 500×400, 350×350, 400×400, 450×450, Ø450, Ø500	149.–	350 01 900 300
¹⁴ Bindsystem, PzN 600×400, 600×500, 500×500, 550×550, 600×600, Ø700	149.–	350 01 900 310
¹³ Prallschutz für Schirmmast, grau, abnehmbar, H = 85 cm	285.–	350 01 906 200

¹ solange Vorrat

¹³ Gewisse Schirmgrößen erfordern das Entfernen des Prallschutzes vor dem Schliessen des Schirmes. Siehe Tabelle Schliesshöhe (E).

¹⁴ Nur in Verbindung mit einem neuen Schirm oder neuem Überzug erhältlich.

Gestell: 10- oder 12-teilig aus Aluminium, mit verdrehsicherem Mast (inkl. Verstärkungsrippen), mit teleskopischem und gegenläufigem Öffnungsprinzip für komfortables, patentiertes Öffnen mit nur wenigen Kurbelumdrehungen. Profiliertes GLATZ-Mastprofil Ø 120 mm, Wandstärke 5.5 mm. Dachstreben: 55 x 30 mm, mit abnehmbarer Handkurbel.

Gestellfarbe: natureloxiert
Zuschlag für pulverbeschichtete Schirmgestelle in anderen RAL-Farben: Preis auf Anfrage

Gestellform: rund, rechteckig oder quadratisch

Antrieb: mit Kurbel oder mit Motorantrieb für höchsten Komfort

Schirmbezug: erhältlich in der Stoffklasse 5 (100 % Polyacryl ca. 300 g/m²)

Volant: mit oder ohne erhältlich

Schutzhülle: optional

Wichtig: Schirm muss vor Ort endmontiert werden. Diese Leistung ist im Preis nicht inbegriffen.



PALAZZO® Royal, Int. Patents reg. ©Int. Design reg.

Sortiment PALAZZO® Royal/E

	Nenngrösse ohne Volant cm	Anzahl Streben	Stoffklasse 5 Farben 500–699	Bestellnummer Gestell mit Kurbel natureloxiert	Aufpreis	Bestellnummer Gestell mit Motor natureloxiert
			UVp MWST inkl.		Motorisierung	
	Ø 700	10-teilig	6 950.–	340 00 700 171	995.–	341 00 700 171
	Ø 800	10-teilig	7 725.–	340 00 800 171	995.–	341 00 800 171
	600 x 500	10-teilig	7 100.–	340 00 623 171	995.–	341 00 623 171
	700 x 500	10-teilig	7 550.–	340 00 701 171	995.–	341 00 701 171
	700 x 600	10-teilig	8 250.–	340 00 702 171	995.–	341 00 702 171
	800 x 400	10-teilig	8 550.–	340 00 804 171	995.–	341 00 804 171
	800 x 600	12-teilig	9 250.–	340 00 802 171	995.–	341 00 802 171
	500 x 500	12-teilig	6 900.–	340 00 501 171	995.–	341 00 501 171
	550 x 550	12-teilig	7 200.–	340 00 551 171	995.–	341 00 551 171
	600 x 600	12-teilig	7 725.–	340 00 602 171	995.–	341 00 602 171
	650 x 650	12-teilig	8 600.–	340 00 651 171	995.–	341 00 651 171
	700 x 700	12-teilig	9 250.–	340 00 703 171	995.–	341 00 703 171

	Nenngrösse mit Volant cm	Anzahl Streben	Stoffklasse 5 Farben 500–699	Bestellnummer Gestell mit Kurbel natureloxiert	Aufpreis	Bestellnummer Gestell mit Motor natureloxiert
			UVp MWST inkl.		Motorisierung	
	Ø 700	10-teilig	7 150.–	340 00 700 170	995.–	341 00 700 170
	Ø 800	10-teilig	7 925.–	340 00 800 170	995.–	341 00 800 170
	600 x 500	10-teilig	7 300.–	340 00 623 170	995.–	341 00 623 170
	700 x 500	10-teilig	7 750.–	340 00 701 170	995.–	341 00 701 170
	700 x 600	10-teilig	8 450.–	340 00 702 170	995.–	341 00 702 170
	800 x 400	10-teilig	8 750.–	340 00 804 170	995.–	341 00 804 170
	800 x 600	12-teilig	9 450.–	340 00 802 170	995.–	341 00 802 170
	500 x 500	12-teilig	7 100.–	340 00 501 170	995.–	341 00 501 170
	550 x 550	12-teilig	7 400.–	340 00 551 170	995.–	341 00 551 170
	600 x 600	12-teilig	7 925.–	340 00 602 170	995.–	341 00 602 170
	650 x 650	12-teilig	8 800.–	340 00 651 170	995.–	341 00 651 170
	700 x 700	12-teilig	9 450.–	340 00 703 170	995.–	341 00 703 170

Nenngrösse	Seitenabstand	Mast ϕ	Grundfläche	Kurbelhöhe	Schliesshöhe	Durchgangshöhe	Gesamthöhe	Höhe offen	Fundament	Mindestgewicht für Sockel	¹² max. zul. Windg. offen
cm	cm	cm	m ²	cm	cm	cm	cm	cm	cm	kg	km/h (Bft.)
A	AS	M	B	D	E	F	G	H	C		
¹⁰ ϕ 700	665	12.0	36.0	85	135	230	494	367	135×135	620	80 (9)
¹⁰ ϕ 800	760	12.0	49.0	85	110	230	518	367	150×150	-	70 (8)
¹⁰ 600×500	-	12.0	30.0	85	99	230	497	367	125×125	620	80 (9)
¹⁰ 700×500	-	12.0	35.0	85	80	230	518	367	135×135	620	75 (9)
¹⁰ 700×600	-	12.0	42.0	82	80	230	564	428	150×150	620	70 (8)
¹⁰ 800×400	-	12.0	32.0	85	70	230	527	367	135×135	620	75 (9)
¹¹ 800×600	-	12.0	48.0	82	70	230	591	428	150×150	-	60 (7)
¹¹ 500×500	-	12.0	25.0	85	130	230	494	367	125×125	620	110 (11)
¹¹ 550×550	-	12.0	30.3	85	99	230	496	367	125×125	620	100 (10)
¹¹ 600×600	-	12.0	36.0	85	83	230	515	367	135×135	620	90 (10)
¹¹ 650×650	-	12.0	42.3	82	82	230	565	428	150×150	620	85 (9)
¹¹ 700×700	-	12.0	49.0	82	78	230	595	428	150×150	-	75 (9)

¹⁰ 10-teilig

¹¹ 12-teilig

¹² mit Volant 10 km/h tiefer

Die angegebenen Masse sind gerechnete Mittelwerte und können am Produkt leicht abweichen ($\pm 2\% \pm 5$ cm).

Die Höhenmasse basieren auf der Bodenhülse M16. Bei den Sockelvarianten weichen diese unerheblich ab.

Die maximal zulässigen Windgeschwindigkeiten gemäss Tabelle erfordern die fixe Verankerung im Boden.

Bei mehreren Schirmen ist ein Mindestabstand von 20 cm zwischen zwei Schirmen, sowie auch zu Wänden einzuhalten.

Das Öffnen und Schliessen mit einer Akku-Bohrmaschine ist nicht erlaubt.

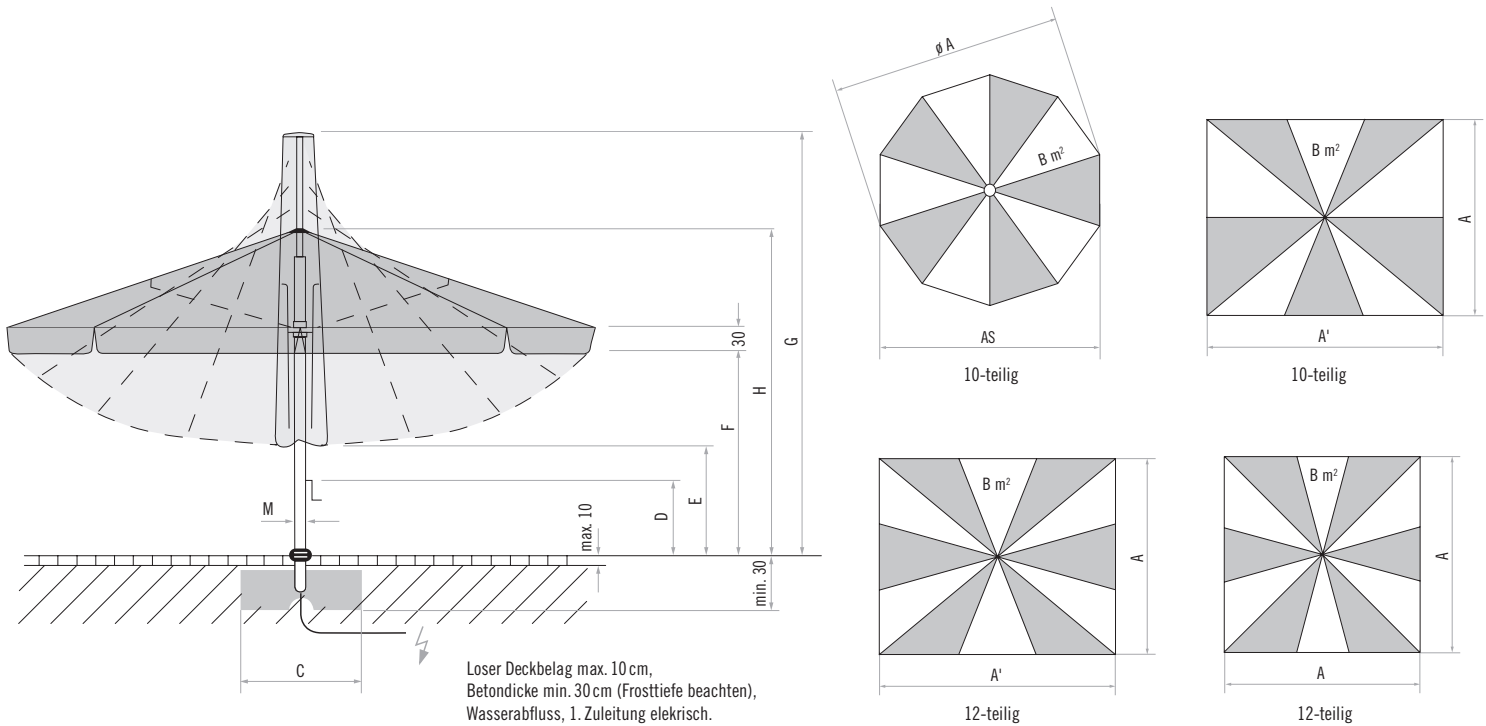

Zubehör PALAZZO® Royal/E

	Verkaufspreise	Bestellnummer
	UVP MWST inkl.	
Befestigungsart M4/M8/M16 (Aufstellscharnier zwingend notwendig)		
Sockel M4/M8/M16, 620 kg (12 Betonelemente) 101.2×101.2×22–26/31–35 cm, Stahl verzinkt (Preis ohne Betonelemente)	615.–	350 01 226 945
Befestigungsart M16 (Aufstellscharnier M16 zwingend notwendig)		
Bodenhülse M16, Stahl verzinkt	315.–	350 01 226 001
Montageplatte M16, 40×40×1.5 cm, Stahl verzinkt	415.–	350 01 229 701
Montageplatte M16 spezial, für Aufbauhöhe 50–149 mm, Stahl verzinkt	825.–	350 01 229 712
Montageplatte M16 spezial, für Aufbauhöhe 150–350 mm, Stahl verzinkt	825.–	350 01 229 710
Montageplatte M16 für Isolationsböden, Aufbauhöhe nach Mass, Edelstahl 1.4301/304	Preis auf Anfrage	350 01 229 734
Aufstellscharnier M16 mit Profil PzR, Stahl verzinkt (justier-, abschliess- und nivellierbar)	495.–	350 01 225 045
Betonelemente zu Sockel M4/M8/M16		
Betonelement-Set, 12 Stück, 49×49×9.4 cm, (ca. 570 kg), Beton	1 175.–	350 01 226 946
Schutzhülle aus reissfestem, beschichtetem Polyestergewebe mit Schnürung		
	passend zu Schirmgrösse in cm	
Schutzhülle mit Stab und Reissverschluss, 480×110 cm	∅ 700 / ∅ 800 / 600×500 / 500×500 / 550×550 / 600×600 / 700×500 / 800×400	399.– 350 01 609 835
Schutzhülle mit Stab und Reissverschluss, 555×120 cm	700×600 / 800×600 / 650×650 / 700×700	429.– 350 01 609 845
⁵ Regenrinne und Windschutz (nur für quadratische und rechteckige Schirme geeignet)		
Regenrinne konisch 400 cm, PzR, ⁶ 3/3 inkl. Befestigungs-Set, Polyacryl/PVC		775.– 350 01 709 356 XXX
Regenrinne konisch 500 cm, PzR, ⁶ 4/4 inkl. Befestigungs-Set, Polyacryl/PVC		895.– 350 01 709 357 XXX
Regenrinne konisch 500 cm, PzR, ⁶ 4/3 inkl. Befestigungs-Set, Polyacryl/PVC		895.– 350 01 709 358 XXX
Regenrinne konisch 500 cm, PzR, ⁶ 3/4 inkl. Befestigungs-Set, Polyacryl/PVC		895.– 350 01 709 359 XXX
Regenrinne konisch 500 cm, PzR, ⁶ 3/3 inkl. Befestigungs-Set, Polyacryl/PVC		895.– 350 01 709 360 XXX
Regenrinne konisch 550 cm, PzR, ⁶ 4/4 inkl. Befestigungs-Set, Polyacryl/PVC		935.– 350 01 709 361 XXX
Regenrinne konisch 600 cm, PzR, ⁶ 3/3 inkl. Befestigungs-Set, Polyacryl/PVC		995.– 350 01 709 362 XXX
Regenrinne konisch 600 cm, PzR, ⁶ 4/4 inkl. Befestigungs-Set, Polyacryl/PVC		995.– 350 01 709 364 XXX
Regenrinne konisch 600 cm, PzR, ⁶ 3/4 inkl. Befestigungs-Set, Polyacryl/PVC		995.– 350 01 709 366 XXX
Regenrinne konisch 600 cm, PzR, ⁶ 4/3 inkl. Befestigungs-Set, Polyacryl/PVC		995.– 350 01 709 368 XXX
Regenrinne konisch 650 cm, PzR, ⁶ 4/4 inkl. Befestigungs-Set, Polyacryl/PVC		1 025.– 350 01 709 370 XXX
Regenrinne konisch 700 cm, PzR, ⁶ 4/4 inkl. Befestigungs-Set, Polyacryl/PVC		1 075.– 350 01 709 372 XXX
Regenrinne konisch 800 cm, PzR, ⁶ 4/4 inkl. Befestigungs-Set, Polyacryl/PVC		1 215.– 350 01 709 374 XXX
Windschutz 400×255 cm, PzR, ⁶ 3/ inkl. Befestigungs-Set, Polyacryl		725.– 350 01 759 468 XXX
Windschutz 500×255 cm, PzR, ⁶ 4/ inkl. Befestigungs-Set, Polyacryl		765.– 350 01 759 469 XXX
Windschutz 500×255 cm, PzR, ⁶ 3/ inkl. Befestigungs-Set, Polyacryl		765.– 350 01 759 470 XXX
Windschutz 550×255 cm, PzR, ⁶ 4/ inkl. Befestigungs-Set, Polyacryl		775.– 350 01 759 471 XXX
Windschutz 600×255 cm, PzR, ⁶ 3/ inkl. Befestigungs-Set, Polyacryl		820.– 350 01 759 472 XXX
Windschutz 600×255 cm, PzR, ⁶ 4/ inkl. Befestigungs-Set, Polyacryl		820.– 350 01 759 474 XXX
Windschutz 650×255 cm, PzR, ⁶ 4/ inkl. Befestigungs-Set, Polyacryl		925.– 350 01 759 476 XXX
Windschutz 700×255 cm, PzR, ⁶ 4/ inkl. Befestigungs-Set, Polyacryl		975.– 350 01 759 478 XXX
Windschutz 800×255 cm, PzR, ⁶ 4/ inkl. Befestigungs-Set, Polyacryl		1 025.– 350 01 759 480 XXX

⁵ Angabe der Stofffarbe zwingend notwendig

⁶ Anzahl Befestigungspunkte (Streben). Bei Regenrinne links/rechts in Abflussrichtung gesehen.

Zubehör PALAZZO® Royal/E

	Verkaufspreise	Bestellnummer
	UVP MWST inkl.	
Zubehör PALAZZO® Royal mit Kurbel (zwingend notwendig)		
Steuerung Pz14 für LED, 1×230 V, 10 A (3- oder 7-Kanal Fernbedienung zwingend notwendig)	1 025.–	350 01 559 010
Steuerung Pz14 für Heizung, 3×400 V, 16 A (3- oder 7-Kanal Fernbedienung zwingend notwendig)	955.–	350 01 559 020
Steuerung Pz14 für LED und Heizung, 3×400 V, 16 A (7-Kanal Fernbedienung zwingend notwendig)	1 485.–	350 01 559 030
Steuerung Pz14 für LED und Heizung, 1×230 V, 16 A max. 2 Heizstrahler 1500 W oder 20 A max. 4 Heizstrahler 1000 W (7-Kanal Fernbedienung zwingend notwendig)	1 485.–	350 01 559 035
Zubehör PALAZZO® Royal E mit Motor		
Steuerung Pz14 für Motor, 1×230 V, 10 A (3-Kanal Fernbedienung zwingend notwendig)	565.–	350 01 559 100
Steuerung Pz14 für LED und Motor, 1×230 V, 10 A (7-Kanal Fernbedienung zwingend notwendig)	1 215.–	350 01 559 110
Steuerung Pz14 für Heizung und Motor, 3×400 V, 16 A (7-Kanal Fernbedienung zwingend notwendig)	1 125.–	350 01 559 120
Steuerung Pz14 für LED, Heizung und Motor, 3×400 V, 16 A (7-Kanal Fernbedienung zwingend notwendig)	1 695.–	350 01 559 130
Optionen für LED-Beleuchtung (bei Steuerungen Pz14 mit LED sind 4 Streifen 920 mm weiss inklusive)		
Verlängerte LED-Streifen weiss, 4×1480 mm	99.–	350 01 559 560
LED-Streifen RGBW 4×920 mm (42-Kanal-Fernbedienung zwingend notwendig)	395.–	350 01 559 561
LED-Streifen RGBW 4×1480 mm (42-Kanal-Fernbedienung zwingend notwendig)	495.–	350 01 559 562
Ausführung als indirekte Beleuchtung	0.–	350 01 559 559
Elektro-Zubehör		
Fernbedienung, für Wandmontage, IP20, 3-Kanal, weiss	135.–	350 01 555 270
Fernbedienung, für Wandmontage, IP20, 7-Kanal, weiss	195.–	350 01 555 280
Fernbedienung, inkl. Wandhalter, IP20, 7-Kanal, schwarz	195.–	350 01 555 290
Fernbedienung, inkl. Wandhalter, IP20, 42-Kanal, schwarz	195.–	350 01 555 300
Heizstrahler (Infrarotstrahler), zu Steuerung Pz14, Aluminium poliert, 1500 W, 230 V, 6.5 A, (inkl. Kabel, max. 4 Heizstrahler pro Schirm montierbar), (Preis für ein Heizstrahler)	295.–	350 01 570 320
Diverses		
Edelstahlkit (Achsbock- und Scharnierset 10-teilig, Schloss) für den Einsatz in korrosiver Umgebung	355.–	350 01 901 032
Edelstahlkit (Achsbock- und Scharnierset 12-teilig, Schloss) für den Einsatz in korrosiver Umgebung	415.–	350 01 901 232
¹⁴ Bindsystem, PzR 600×500, 700×500, 500×500, 550×550, 600×600, Ø 600, Ø 700, Ø 800	149.–	350 01 900 320
¹⁴ Bindsystem, PzR 700×600, 800×600, 650×650, 700×700	149.–	350 01 900 330
¹³ Prallschutz für Schirmmast, grau, abnehmbar, H = 85 cm	295.–	350 01 906 300

¹ solange Vorrat

¹³ Gewisse Schirmgrössen erfordern das Entfernen des Prallschutzes vor dem Schliessen des Schirmes. Siehe Tabelle Schliesshöhe (E).

¹⁴ Nur in Verbindung mit einem neuen Schirm oder neuem Überzug erhältlich.

Sortimentsübersicht Retail

Mittelstock aus Holz	ALEXO®	PIAZZINO	TEAKWOOD	ALU-SMART	ALU-TWIST	SUNWING® C+	SOMBRANO® S+	PENDALEX® P+	AURA	AMBIENTE NOVA	FORTANO®	FORTINO®	FORTERO®	FORTELO®/LED
Mittelstock aus Aluminium														
Freiarm aus Aluminium und Holz														

Gestellfarbe und Material	ALEXO®	PIAZZINO	TEAKWOOD	ALU-SMART	ALU-TWIST	SUNWING® C+	SOMBRANO® S+	PENDALEX® P+	AURA	AMBIENTE NOVA	FORTANO®	FORTINO®	FORTERO®	FORTELO®/LED
Eschenholz	•													
Platanenholz		•												
Teakholz			•											
Eukalyptusholz									•					
Aluminium weiss														
Aluminium natureloxiert				•	•	•	•	•		•	•	•	•	•
Aluminium graphitgrau						•	•				•			
Aluminium anthrazit								•						
Schirm öffnen														
Flaschenzug		•	•											
Kurbelantrieb					•	•	•	•	•	•	•			
Öffnung mit Schieber	•			•										
Öffnung mit Spannhebel												•	•	•
Schirmhöhe verstellen														
Höhenverstellung				•				•						
Schirmdach neigen														
Schrägstellung mit Zahnkranz Gelenk	•													
Einfache Dachneigung				•	•									
Dachneigung beidseitig bis 54°							•							
Dachneigung beidseitig bis 90°						•								
Dachneigung gegen Mast									•					
Neigung des Schirmdaches in alle Richtungen								•						



ALEXO® · 10 – 11

○ | Ø 200 cm, Ø 220 cm



PIAZZINO · 12 – 13

○ | Ø 300 cm, Ø 350 cm

□ | 300 × 300 cm



TEAKWOOD · 14 – 15

○ | Ø 300 cm, Ø 350 cm

□ | 330 × 330 cm



ALU-SMART · 16 – 17

○ | Ø 200 cm, Ø 220 cm, Ø 250 cm, Ø 300 cm

□ | 210 × 150 cm, 250 × 200 cm

□ | 200 × 200 cm, 240 × 240 cm



ALU-TWIST · 18 – 19

○ | Ø 270 cm, Ø 300 cm, Ø 330 cm

□ | 210 × 150 cm, 250 × 200 cm

□ | 240 × 240 cm

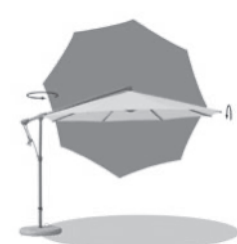

SUNWING® C+ · 20 – 21

○ | Ø 265 cm, Ø 300 cm, Ø 330 cm



□ | 260 × 260 cm

Empfohlenes Mindestgewicht für Sockel/Schirmtyp und Grössen

ALEXO®	kg	FORTERO®	kg
∅ 200 cm	30	250 × 250 / 300 × 200 cm	70
∅ 220 cm	40	∅ 350 / 350 × 250 / 300 × 300 cm	90
		∅ 400 / 350 × 350 cm	120
PIAZZINO	kg	FORTELO®/LED	kg
∅ 300 cm	40	∅ 450 / 350 × 250 / 400 × 300 / 300 × 300 / 350 × 350 cm	120
∅ 350 / 300 × 300 cm	55	400 × 400 cm	180
TEAKWOOD	kg	SUNWING® C+	kg
∅ 300 cm	40	∅ 265 / ∅ 300 / ∅ 330 / 260 × 260 cm	90
∅ 350 cm	55		
330 × 330 cm	70		
ALU-SMART	kg	SOMBRANO® S+	kg
∅ 200 / ∅ 220 / 210 × 150 cm	30	∅ 350 / 300 × 300 cm	120
∅ 250 / ∅ 300 / 250 × 200 / 200 × 200 / 240 × 240 cm	40	∅ 400 / 400 × 300 / 350 × 350 cm	150
ALU-TWIST	kg	AURA	kg
∅ 270 / ∅ 300 / 210 × 250 / 250 × 200 / 240 × 240 cm	40	350 × 350 cm / 400 × 400 cm	240
∅ 330 cm	55		
AMBIENTE NOVA	kg	FORTANO®	kg
∅ 400 / 400 × 300 / 350 × 350	240	300 × 300 cm	120
∅ 500 / 450 × 350 / 400 × 400	430	400 × 300 cm	150
FORTINO®	kg	PENDALEX® P+	kg
∅ 250 / 200 × 200 cm	55	∅ 300 / ∅ 325 / 285 × 230 cm	90
∅ 300 / 240 × 240 cm	70	∅ 350	120



SOMBRANO® S+ · 22 – 23

-  | ∅ 350 cm, ∅ 400 cm
-  | 400 × 300 cm
-  | 300 × 300 cm, 350 × 350 cm

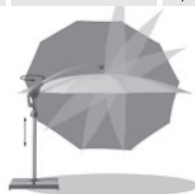

PENDALEX® P+ · 24 – 25

-  | ∅ 300 cm, ∅ 325 cm, ∅ 350 cm
-  | 285 × 230 cm





AURA · 26 – 27

-  | 350 × 350 cm, 400 × 400 cm



AMBIENTE NOVA · 28 – 29

-  | ∅ 400 cm, ∅ 500 cm
-  | 400 × 300 cm, 450 × 350 cm
-  | 350 × 350 cm, 400 × 400 cm





FORTANO · 30 – 31

-  | 400 × 300 cm
-  | 300 × 300 cm



FORTINO® · 32 – 33

-  | ∅ 250 cm, ∅ 300 cm
-  | 200 × 200 cm, 240 × 240 cm





FORTERO® · 34 – 35

-  | ∅ 350 cm, ∅ 400 cm
-  | 300 × 200 cm, 350 × 250 cm
-  | 250 × 250 cm, 300 × 300 cm, 350 × 350 cm



FORTELO®/LED · 36 – 37

-  | ∅ 450 cm
-  | 350 × 250 cm, 400 × 300 cm
-  | 300 × 300 cm, 350 × 350 cm, 400 × 400 cm

Befestigungsart M4, M8, M16

(Standrohr oder Aufstellscharnier zwingend notwendig)

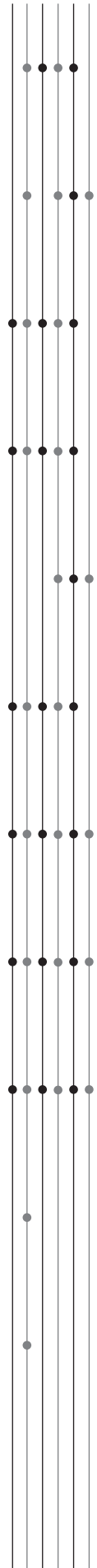

Sockel M4, M8, M16,
430 kg, Stahl verzinkt
(justier- und nivellierbar)



Sockel M4, M8, M16,
620 kg, Stahl verzinkt
(justier- und nivellierbar)



Sockel M4,
120 kg, 180 kg, 240 kg,
Stahl verzinkt



Abdeckung zu Sockel M4



Bodenhülse M8,
Bodenhülse M16,
Stahl verzinkt



Bodenhülse M4,
Stahl verzinkt



Montageplatte M4, M8
Montageplatte M16,
Stahl verzinkt



Montageplatte M4,
Montageplatte M8,
Montageplatte M16, spezial,
Aufbauhöhe 50–149 mm,
Stahl verzinkt



Montageplatte M4,
Montageplatte M8,
Montageplatte M16, spezial,
Aufbauhöhe 150–350 mm,
Stahl verzinkt



Mauerkonsole M4,
Ausladung von 100 mm



Mauerkonsole M4,
Ausladung von 480 mm

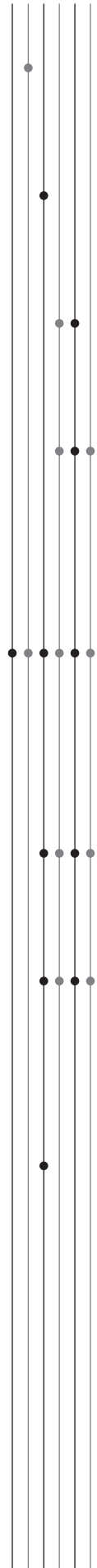

Standrohr M4
zu AMBIENTE NOVA,
Stahl verzinkt



Standrohr M4
zu CASTELLO®,
Stahl verzinkt



Standrohr M4 für PzS, PzN,
Stahl verzinkt



Aufstellscharnier
M8 für PzS, PzN, M16 für
PzR, Stahl verzinkt

**Schutzhülle aus beschichtetem
Polyestergewebe**



Schutzhülle mit Stab und
Reissverschluss

Regenrinne und Windschutz
(nur für quadratische und rechteckige Schirme geeignet)

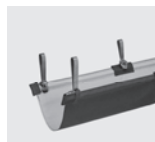

Regenrinne



Windschutz

Beleuchtung und Heizung



Beleuchtung
für CASTELLO®

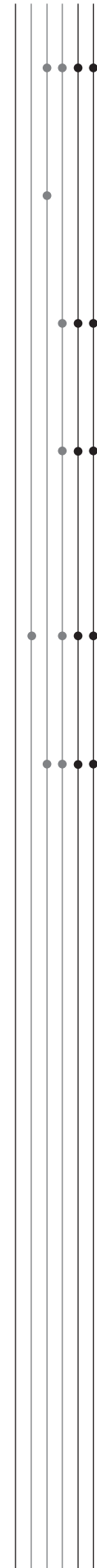

Heizstrahler-Einheit,
max. 4 Stück pro Schirm
1500 Watt



Elektro-Kit
für CASTELLO®



LED
für PALAZZO®

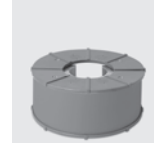

Steuerung Pz14
für PALAZZO®

Diverses



Fernbedienung 3-Kanal
Fernbedienung 7-Kanal



Prallschutz für
Schirmmast, grau



Osyryon 4 Akku-Licht
Ø 30 - 50 mm



Osyryon 6 Akku-Licht
Ø 30 - 50 mm

Befestigungsart Z (Standrohr Z zwingend notwendig)



Betonsockel Z
30 kg / 40 kg / 55 kg / 70 kg



Granitsockel Z,
40/55 kg mit Rollen und
ausziehbarem Handgriff



Stahlsockel Z 40 kg



Mauerkonsole Z,
Ausladung von 180 mm



Rasenspitze Z
85 x 150 x 350



Verschiedene
Standrohre Z, Edelstahl /
Stahl verzinkt,
Ø 25 - 33 mm,
Ø 35 / 38 - 39 mm,
Ø 48 / 55 mm

**Rollensockel
(Gewichte-Set zwingend notwendig)**



Rollensockel,
eckig, 45 kg

**Befestigungsart PX Ø 48/55 mm
(Übergangsrohr PX zwingend notwendig)**



Bodenhülse PX, Stahl
verzinkt / Edelstahl



Übergangsrohr PX, Stahl
verzinkt / Edelstahl

**Befestigungsart BT Ø 35/38-39 mm
(Übergangsrohr BT zwingend notwendig)**



Bodenhülse BT,
Stahl verzinkt



Übergangsrohr BT,
Stahl verzinkt

**Befestigungsart ST Ø 25-33 mm
(Übergangsrohr ST zwingend notwendig)**



Bodenhülse ST,
Stahl verzinkt



Übergangsrohr ST,
Stahl verzinkt

Diverse Befestigungsarten



Bride U
für Tischblatt

**Schutzhülle aus beschichtetem
Polyestergewebe**



Schutzhülle /
Schutzhülle mit Stab
und Reissverschluss

Diverses



Osyrion 4 Akku-Licht
Ø 30 - 50 mm



Osyrion 6 Akku-Licht
Ø 30 - 50 mm



Osyrion 8 Akku-Licht
Ø 48 - 68 mm

Befestigungsart Z (Standrohr Z zwingend notwendig)



Rollensockel Z,
55 kg/90 kg



Betonsockel Z
70 kg/90 kg



Granitsockel Z, 90 kg



Stahlsockel Z 40 kg



Standrohr Z, Edelstahl /
Stahl verzinkt
Ø 48/55 mm



Standrohr Z, P+, Edelstahl /
Stahl verzinkt

Befestigungsart M4, M8, M16

(Standrohr oder Aufstellcharnier zwingend notwendig)



Sockel M4,
120 kg, 180 kg, 240 kg,
Stahl verzinkt

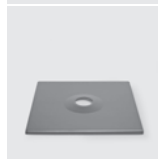

Abdeckung zu Sockel M4



Granitsockel M4, 120 kg,
Naturstein mit Rollen



Bodenhülse M4, Stahl
verzinkt



Montageplatte M4, M8,
Stahl verzinkt

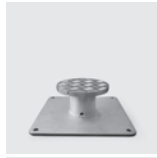

Montageplatte M4, spezial,
Aufbauhöhe 50–149 mm,
Stahl verzinkt



Montageplatte M4, spezial,
Aufbauhöhe 150–350 mm,
Stahl verzinkt



Mauerkonsole M4,
Ausladung von 100 mm



Mauerkonsole M4,
Ausladung von 480 mm



Verschiedene Standrohre M4,
Stahl verzinkt



Standrohr P+ für
FORTELLO® / LED und
PENDALEX® P+

Rollensockel

(Gewichte-Set zwingend notwendig)



Rollensockel M4,
150 kg

Befestigungsart PX Ø 48/55 mm

(Übergangrohr PX zwingend notwendig)



Bodenhülse PX, Stahl
verzinkt / Edelstahl



Übergangrohr PX,
Stahl verzinkt /
Edelstahl



Übergangrohr PX, P+,
Stahl verzinkt /
Edelstahl

Schutzhülle aus beschichtetem Polyestergerewebe



Schutzhülle mit
Stab und
Reissverschluss

Diverses



Osyrion 4 Akku-Licht
Ø 30 - 50 mm



Osyrion 6 Akku-Licht
Ø 30 - 50 mm



Osyrion 8 Akku-Licht
Ø 48 - 68 mm



Bistrotisch
Ø 48/55 mm

Ihr GLATZ-Partner in Ihrer Nähe:



www.glatz.ch